



Ministério da Economia
Secretaria Especial de Desburocratização, Gestão e Governo Digital
Secretaria de Gestão

Sistema de Cadastramento Unificado de Fornecedores - SICAF

Declaração

Declaramos para os fins previstos na Lei nº 8.666, de 1993, conforme documentação registrada no SICAF, que a situação do fornecedor no momento é a seguinte:

Dados do Fornecedor

CNPJ: 43.235.370/0001-10
Razão Social: LICITAFISIO COMERCIO DE PRODUTOS MEDICOS E HOSPITALARES LTDA
Nome Fantasia: PRO-SAUDE PRODUTOS MEDICOS E HOSPITALARES
Situação do Fornecedor: Credenciado Data de Vencimento do Cadastro: 24/11/2023
Natureza Jurídica: SOCIEDADE EMPRESÁRIA LIMITADA
MEI: Não
Porte da Empresa: Empresa de Pequeno

Ocorrências e Impedimentos

Ocorrência: Nada Consta
Impedimento de Licitar: Nada Consta
Ocorrências Impeditivas indiretas: Nada Consta
Vínculo com "Serviço Público": Nada Consta

Níveis cadastrados:

Documento(s) assinalado(s) com "*" está(ão) com prazo(s) vencido(s).
Fornecedor possui alguma pendência no Nível de Cadastramento indicado. Verifique mais informações sobre pendências nas funcionalidades de consulta.

I - Credenciamento

II - Habilitação Jurídica (Possui Pendência)

III - Regularidade Fiscal e Trabalhista Federal

Receita Federal e PGFN	Validade:	29/04/2023
FGTS	Validade:	26/01/2023
Trabalhista (http://www.tst.jus.br/certidao)	Validade:	24/05/2023

IV - Regularidade Fiscal Estadual/Distrital e Municipal (Possui Pendência)

Receita Estadual/Distrital	Validade:	02/01/2023 (*)
Receita Municipal	Validade:	04/12/2022 (*)

V - Qualificação Técnica

VI - Qualificação Econômico-Financeira

Validade: 30/06/2023

PROPOSTA DE PREÇO



Razão Social: Licitafisio Comércio de Produtos Médicos e Hospitalares LTDA

CNPJ: 43.235.370/0001-10 Inscrição Estadual: 0290685540

Representante Legal: Giovan Carlo Monegat Celular para contato: (54) 99104-4386

RG: 1054223613 CPF: 959.911.580-53

Endereço: Rua Professora Viero, 1340, Sala 01, Bairro Madureira - CEP: 95040-520 – Caxias do Sul/RS

Telefone: (54) 3227-7600 e (54) 99101-4990 E-mail: licitafisio@yahoo.com

Dados Bancários

Banco: Banco do Brasil Número Agência: 1487-7 Número da Conta: 30504-9

Pregão Eletrônico Nº: 136/2022

AO MUNICÍPIO DE MARMELEIRO – PARANÁ

ITEM	DESCRIÇÃO	UNID.	QUANT.	MARCA / MODELO	VALOR UNITÁRIO	VALOR TOTAL
1	ANDADOR ADULTO. Utilizado para treino da marcha com meio auxiliar. Material de alumínio; regulável; ponteira de borracha antiderrapante; dobrável e articulável; Capacidade mínima suportada: 90kg. Apresentar registro do produto na ANVISA ou INMETRO. Registro na ANVISA: 80457459006.	UNID.	15	INDAIÁ / A404	R\$ 142,00	R\$ 2.130,00
2	APARELHO DE LASER E CANETAS INFRAVERMELHO. Utilizado para auxílio ao tratamento de doenças inflamatórias, processos cicatriciais, estimulação na produção de colágeno, microcirculação, entre outros benefícios. Visor de LCD; timer; bivolt; laser terapêutico de baixa frequência; canetas: caneta Laser 660nm - AlGaInP - (Po - 30mW), caneta Laser 830nm - GaAlAs - (Po - 30mW), caneta Laser 904nm - GaAs - (Po - 70Wpico). Emissão de Laser contínuo ou pulsado; opção de 10 frequências de modulação. Programas de tratamento pré-definidos. Apresentar registro do produto na ANVISA ou INMETRO.Registro na ANVISA: 10360310030.	UNID.	1	IBRAMED / LASERPULSE + 3 CANETAS	R\$ 3.760,00	R\$ 3.760,00
3	BENGALA 4 PONTAS. Utilizado para treino da marcha com meio auxiliar. Material de alumínio; regulável; ponteiras de borracha antiderrapante; altura máxima: 93cm; altura mínima: 81cm; Capacidade mínima suportada: 100Kg. Apresentar registro do produto na ANVISA ou INMETRO Registro na ANVISA: 80457459003.	UNID.	15	INDAIÁ / 4 PONTAS	R\$ 48,00	R\$ 720,00
4	CADEIRA DE RODAS DE BANHO SANITÁRIO OBESO. Para uso sanitário e chuveiro; capacidade de até 130 Kg. Estrutura tubular em aço carbono reforçado; Estrutura fixa; Acabamento em pintura epóxi texturizada; previne a corrosão e a oxidação; acopla ao vaso sanitário; Apoios de braços fixos; Freios bilaterais; Apoios de pés fixos; PNEUS: Maciços aro 06"; Revestimento do encosto em capa impermeável Largura do Assento: mínimo 50 cm; Largura da cadeira aprox: 65 cm. Apresentar registro do produto na ANVISA ou INMETRO. Registro na ANVISA: 81354110001.	UNID.	4	DUNE / CHM301	R\$ 392,00	R\$ 1.568,00
5	CADEIRA DE RODAS DE BANHO SANITÁRIO ADULTO. Para uso sanitário e chuveiro; capacidade de até 90 Kg. Estrutura tubular em aço carbono reforçado; Estrutura fixa; Acabamento em pintura epóxi texturizada; previne a corrosão e a oxidação; acopla ao vaso sanitário; Apoios de braços fixos; Freios bilaterais; Apoios de pés fixos; PNEUS: Maciços aro 06"; Revestimento do encosto em capa impermeável Largura do Assento: mínimo 40 cm. Apresentar registro do produto na ANVISA ou INMETRO. Registro na ANVISA: 81354110001.	UNID.	12	DUNE / CH100	R\$ 219,00	R\$ 2.628,00

43.235.370/0001-10
LICITAFISIO COMÉRCIO DE PRODUTOS MÉDICOS E HOSPITALARES LTDA
 Rua Professora Viero, 1340 - Sala 01
 Bairro Madureira - CEP 95040-520
 CAXIAS DO SUL - RS

PROPOSTA DE PREÇO

106
2

7	ESTESIOMETRO/MONOFILAMENTOS. Kit Estesiômetro Para Teste De Sensibilidade. O kit é composto por um conjunto de 07 monofilamentos (Semmes-Weinstein) de nylon, de comprimentos iguais, cores e diâmetros diferentes, que exercem forças de 0,05g a 300g, quando aplicados sobre a pele. Monofilamentos: Verde: 0,05g; Azul: 0,2g; Violeta: 2,0g; Vermelho: 4,0g; Laranja: 10,0g; Rosa: 300,0g. Apresentar registro do produto na ANVISA ou INMETRO. Registro na ANVISA: 81501130001.	UNID.	4	SORRI BAURU / 7 PEÇAS	R\$ 200,00	R\$ 800,00
8	MULETA AXILAR ADULTO. Utilizado para treino da marcha com meio auxiliar. Material de alumínio; Apoio de mão e axilar de borracha; Nível de Regulagem; Ponteira de borracha antiderrapante. Capacidade mínima suportada 130 kg. O par; Apresentar registro do produto na ANVISA ou INMETRO. Registro na ANVISA: 80457459004.	UNID.	15	INDAÍÁ / AXILAR	R\$ 110,00	R\$ 1.650,00
9	MULETA CANADENSE. Utilizado para treino da marcha com meio auxiliar. Material de alumínio; Braçadeira de polipropileno e anatômico; Apoio de mão de polipropileno de fácil preensão; Trava de Segurança; Nível de Regulagem; Ponteira de borracha antiderrapante; Capacidade mínima suportada: 90Kg. O par; Apresentar registro do produto na ANVISA ou INMETRO. Registro na ANVISA: 81028800002.	UNID.	15	SEQUENCIAL / CANADENSE	R\$ 70,00	R\$ 1.050,00
Valor total da proposta: Quatorze mil, trezentos e seis reais.						R\$ 14.306,00

Validade da Proposta: 60 (sessenta) dias.

Prazo de Entrega: 15 (quinze) dias.

Caxias do Sul, 26 de Janeiro de 2023.

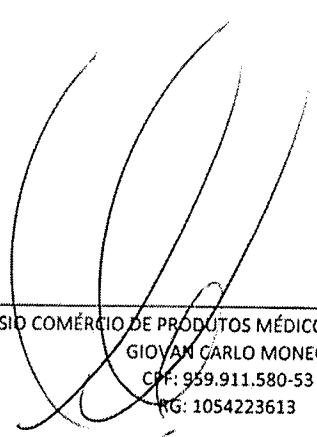

43.235.370/0001-10
LICITAFISIO COMÉRCIO DE PRODUTOS
MÉDICOS E HOSPITALARES LTDA
Rua Professora Viegas, 1340 - Sala 01
Bairro Madureira - CEP 95040-520
CAXIAS DO SUL - RS

LICITAFISIO COMÉRCIO DE PRODUTOS MÉDICOS E HOSPITALARES LTDA
GIOVAN CARLO MONEGAT
CPF: 959.911.580-53
RG: 1054223613



TRIBUNAL DE CONTAS DA UNIÃO

Consulta Consolidada de Pessoa Jurídica

Este relatório tem por objetivo apresentar os resultados consolidados de consultas eletrônicas realizadas diretamente nos bancos de dados dos respectivos cadastros. A responsabilidade pela veracidade do resultado da consulta é do Órgão gestor de cada cadastro consultado. A informação relativa à razão social da Pessoa Jurídica é extraída do Cadastro Nacional da Pessoa Jurídica, mantido pela Receita Federal do Brasil.

Consulta realizada em: 25/01/2023 09:34:20

Informações da Pessoa Jurídica:

Razão Social: **LICITAFISIO COMERCIO DE PRODUTOS MEDICOS E HOSPITALARES LTDA**
CNPJ: **43.235.370/0001-10**

Resultados da Consulta Eletrônica:

Órgão Gestor: **TCU**
Cadastro: **Licitantes Inidôneos**
Resultado da consulta: **Nada Consta**

Para acessar a certidão original no portal do órgão gestor, clique [AQUI](#).

Órgão Gestor: **CNJ**
Cadastro: **CNIA - Cadastro Nacional de Condenações Cíveis por Ato de Improbidade Administrativa e Inelegibilidade**
Resultado da consulta: **Nada Consta**

Para acessar a certidão original no portal do órgão gestor, clique [AQUI](#).

Órgão Gestor: **Portal da Transparência**
Cadastro: **Cadastro Nacional de Empresas Inidôneas e Suspensas**
Resultado da consulta: **Nada Consta**

Para acessar a certidão original no portal do órgão gestor, clique [AQUI](#).

Órgão Gestor: **Portal da Transparência**
Cadastro: **CNEP - Cadastro Nacional de Empresas Punidas**
Resultado da consulta: **Nada Consta**

Para acessar a certidão original no portal do órgão gestor, clique [AQUI](#).

Obs: A consulta consolidada de pessoa jurídica visa atender aos princípios de simplificação e racionalização de serviços públicos digitais. Fundamento legal: Lei nº 12.965, de 23 de abril de 2014, Lei nº 13.460, de 26 de junho de 2017, Lei nº 13.726, de 8 de outubro de 2018, Decreto nº 8.638 de 15, de janeiro de 2016.

 Ministério da Economia Secretaria de Governo Digital Departamento Nacional de Registro Empresarial e Integração Secretaria de Desenvolvimento Econômico e Turismo	Nº DO PROTOCOLO (Uso da Junta Comercial)	
	NIRE (da sede ou filial, quando a sede for em outra UF)	Código da Natureza Jurídica 2062

1 - REQUERIMENTO

Nome: **ILMO(A). SR.(A) PRESIDENTE DA Junta Comercial, Industrial e Serviços do Rio Grande do Sul**
LICITAFISIO COMERCIO DE PRODUTOS MEDICOS E HOSPITALARES LTDA
 (da Empresa ou do Agente Auxiliar do Comércio)

requer a V.Sª o deferimento do seguinte ato:

Nº FCN/REMP

 RSP2100239055

Nº DE VIAS	CÓDIGO DO ATO	CÓDIGO DO EVENTO	QTDE	DESCRIÇÃO DO ATO / EVENTO
1	090			CONTRATO
		316	1	ENQUADRAMENTO DE EPP

CAXIAS DO SUL
Local
20 Agosto 2021
Data

Representante Legal da Empresa / Agente Auxiliar do Comércio:
 Nome: _____
 Assinatura: _____
 Telefone de Contato: _____

2 - USO DA JUNTA COMERCIAL

DECISÃO SINGULAR DECISÃO COLEGIADA

Nome(s) Empresarial(ais) igual(ais) ou semelhante(s):

<input type="checkbox"/> SIM	<input type="checkbox"/> SIM	Processo em Ordem À decisão _____ Data
_____	_____	
<input type="checkbox"/> NÃO	<input type="checkbox"/> NÃO	Responsável
_____/_____/_____ Data	_____/_____/_____ Data	_____ Responsável

DECISÃO SINGULAR

<input type="checkbox"/> Processo em exigência. (Vide despacho em folha anexa)	2ª Exigência	3ª Exigência	4ª Exigência	5ª Exigência
<input type="checkbox"/> Processo deferido. Publique-se e arquite-se.	<input type="checkbox"/>	<input type="checkbox"/>	<input type="checkbox"/>	<input type="checkbox"/>
<input type="checkbox"/> Processo indeferido. Publique-se.			_____/_____/_____ Data	_____ Responsável

DECISÃO COLEGIADA

<input type="checkbox"/> Processo em exigência. (Vide despacho em folha anexa)	2ª Exigência	3ª Exigência	4ª Exigência	5ª Exigência
<input type="checkbox"/> Processo deferido. Publique-se e arquite-se.	<input type="checkbox"/>	<input type="checkbox"/>	<input type="checkbox"/>	<input type="checkbox"/>
<input type="checkbox"/> Processo indeferido. Publique-se.	_____/_____/_____ Data	_____ Vogal	_____ Vogal	_____ Vogal
		Presidente da _____ Turma		

OBSERVAÇÕES



JUNTA COMERCIAL, INDUSTRIAL E SERVIÇOS DO RIO GRANDE DO SUL

Registro Digital

Capa de Processo

Identificação do Processo		
Número do Protocolo	Número do Processo Módulo Integrador	Data
21/292.638-1	RSP2100239055	20/08/2021

Identificação do(s) Assinante(s)		
CPF	Nome	Data Assinatura
929.836.850-04	FELIPE ANDREI DOS SANTOS	20/08/2021

Assinado utilizando o(s) seguinte(s) selo(s) do

Selo Ouro - Certificado Digital



CONTRATO DE CONSTITUIÇÃO DE LICITAFISIO COMERCIO DE PRODUTOS MEDICOS E HOSPITALARES LTDA

1. **GIOVAN CARLO MONEGAT**, nacionalidade BRASILEIRA, FISIOTERAPEUTA, Divorciado, data de nascimento 01/08/1979, nº do CPF 959.911.580-53, documento de identidade 1054223613, SJS, RS, com domicílio / residência a AVENIDA RUBEN BENTO ALVES, número 1491, BLOCO B APT 701, bairro / distrito INTERLAGOS, município CAXIAS DO SUL - RIO GRANDE DO SUL, CEP 95.052-105 representado(a) por PROCURADOR FELIPE ANDREI DOS SANTOS, nacionalidade BRASILEIRA, CONTADOR, Solteiro, data de nascimento 18/04/1979, nº do CPF 929.836.850-04, documento de identidade 6073876581, SJTC, RS, com domicílio e residência a RUA GENERAL ARCY DA ROCHA NOBREGA, número 220, APTO 203, bairro / distrito JARDIM AMERICA, município CAXIAS DO SUL - RIO GRANDE DO SUL, CEP 95.040-000.

Constituem uma sociedade empresária limitada, mediante as seguintes cláusulas:

Cláusula Primeira - A sociedade adotará o nome empresarial de LICITAFISIO COMERCIO DE PRODUTOS MEDICOS E HOSPITALARES LTDA.

Parágrafo Único: A sociedade tem como nome fantasia PRO-SAUDE PRODUTOS MEDICOS E HOSPITALARES.

Cláusula Segunda - O objeto social será - COMERCIO VAREJISTA DE ARTIGOS MEDICOS, ORTOPEDICOS, HOSPITALARES, CIRURGICOS E FISIOTERAPEUTICOS - COMERCIO VAREJISTA DE ARTIGOS DE PAPELARIA.

Cláusula Terceira - A sede da sociedade é na RUA PROFESSORA VIERO, número 1340, 10. ANDAR, bairro / distrito MADUREIRA, município CAXIAS DO SUL - RS, CEP 95.040-520.

Cláusula Quarta - A sociedade iniciará suas atividades em 01/09/2021 e seu prazo de duração é indeterminado.

Cláusula Quinta - O capital social é R\$ 100.000,00 (CEM MIL reais) dividido em 100.000 quotas no valor nominal R\$ 1,00 (UM real), integralizadas, neste ato em moeda corrente do País, pelos sócios:

NOME	Nº DE QUOTAS	VALOR R\$
GIOVAN CARLO MONEGAT	100.000	100.000,00
TOTAL	100.000	100.000,00

Cláusula Sexta - A administração da sociedade caberá ao administrador/sócio GIOVAN CARLO MONEGAT, ISOLADAMENTE, o qual se incumbirá de praticar todos os atos operacionais e representará a sociedade ativa e passiva, judicial e extrajudicialmente, na condição de sócio-administrador.

Parágrafo Primeiro: O uso da firma ou denominação social será feito pelo sócio-administrador, e exclusivamente para os negócios da própria sociedade, não podendo fazer avais ou endossos em favor de terceiros, bem como usá-la em qualquer negócio alheio aos objetivos da sociedade.

Parágrafo Segundo: A sociedade poderá constituir procurador ou mandatário para a prática dos atos que especificamente autorizar o respectivo instrumento de mandato, sendo firmado



CONTRATO DE CONSTITUIÇÃO DE LICITAFISIO COMERCIO DE PRODUTOS MEDICOS E HOSPITALARES LTDA

ISOLADAMENTE pelo sócio-administrador.

Parágrafo Terceiro: O sócio-administrador firmará ISOLADAMENTE quando se tratar de cessão e venda de bens imóveis, veículos, máquinas, equipamentos, alienação de propriedades ou direitos reais de garantia sobre bens imóveis, e concessão de direitos reais de garantia perante estabelecimentos de crédito públicos e particulares.

Parágrafo Quarto: O sócio, no exercício da atividade empresarial, terá direito a uma retirada mensal a título de pró-labore, em valor a ser fixado a cada mês do exercício, de conformidade com a Legislação do Imposto sobre a Renda em vigor.

Parágrafo Quinto: Ao critério do sócio e no atendimento dos interesses da própria sociedade, o total ou parte dos lucros apurados poderá ser distribuído ou ser destinado à formação de reservas.

Parágrafo Sexto: A sociedade distribuirá seus lucros e suportará suas perdas na exata participação societária do sócio.

Cláusula Sétima - O(s) signatário(s) do presente ato declara(m) que o movimento da receita bruta anual da empresa não excederá o limite fixado no inciso II do art. 3º da Lei Complementar nº 123 de 14 de dezembro de 2006, e que não se enquadra(m) em qualquer das hipóteses de exclusão relacionadas no § 4º do art. 3º da mencionada lei.

Cláusula Oitava - Dispensam-se as formalidades previstas no artigo 1.072, e seus parágrafos do NCCB para deliberação e aprovação das contas da administração e demonstrações contábeis, além de outros casos previstos em Lei ou no contrato, face às deliberações em assembléia serem obrigatórias apenas em caso de número de sócios superiores a dez.

Cláusula Nona - Em caso de morte ou interdição do sócio, a sociedade não será dissolvida. Ocorrendo a morte, o "de cujus" poderá ser substituído por seus herdeiros ou representante legal, desde que haja amparo legal. Os haveres serão pagos aos herdeiros em 12 (doze) prestações mensais, iguais e sucessivas, vencendo-se a primeira após 30 (trinta) dias do Balanço Especial efetuado na data do acontecimento, morte, interdição ou retirada.

Cláusula Décima - O exercício social encerrar-se-á em 31 de dezembro de cada ano, quando serão procedidos o Demonstrativo de Resultado do Exercício e Balanço Patrimonial do Exercício, segundo as normas técnicas e as regras aplicáveis à espécie.

Cláusula Décima Primeira - DECLARAÇÃO DE DESIMPEDIMENTO: Para efeito do disposto nos termos do artigo 1011, parágrafo 1º do NCCB, Lei nº 10.406, de 10/01/2002, declara o sócio-administrador que não está impedido por lei especial nem condenados à pena que vede, ainda que temporariamente, o acesso a cargos públicos, crime falimentar, prevaricação, peita ou suborno, concussão, peculato, crime contra a economia popular, contra o sistema financeiro nacional, contra as normas de defesa da concorrência, contra as relações de consumo, a fé pública ou propriedade, enquanto perdurarem os efeitos da condenação.

Cláusula Décima Segunda - Fica eleito o foro de CAXIAS DO SUL - RS para o exercício e o cumprimento dos direitos e obrigações resultantes deste contrato.



CONTRATO DE CONSTITUIÇÃO DE LICITAFISIO COMERCIO DE PRODUTOS MEDICOS E HOSPITALARES LTDA

E, estando o(s) sócio(s) justo(s) e contratado(s), assinam o presente instrumento.

CAXIAS DO SUL,, 12 de Agosto de 2021.

GIOVAN CARLO MONEGAT: Sócio/Administrador

Representado por: FELIPE ANDREI DOS SANTOS





JUNTA COMERCIAL, INDUSTRIAL E SERVIÇOS DO RIO GRANDE DO SUL

Registro Digital

Documento Principal

Identificação do Processo		
Número do Protocolo	Número do Processo Módulo Integrador	Data
21/292.638-1	RSP2100239055	20/08/2021

Identificação do(s) Assinante(s)		
CPF	Nome	Data Assinatura
929.836.850-04	FELIPE ANDREI DOS SANTOS	20/08/2021
Assinado utilizando o(s) seguinte(s) selo(s) do gov.br 		
Selo Ouro - Certificado Digital		

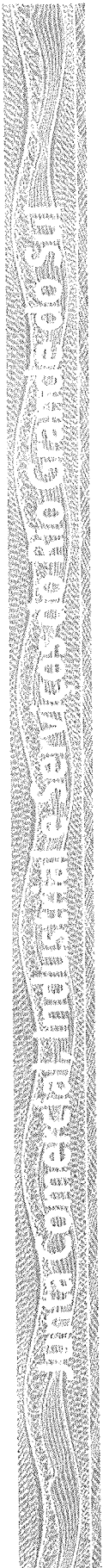

 CARLOS VICENTE BERNARDONI GONCALVES
 SECRETÁRIO-GERAL



SANTOS LIVRARIA E CONTABILIDADE LTDA.
RUA PINHEIRO MACHADO, 1811 - SALA 13 - CENTRO - CEP 95020-171 - CAXIAS DO SUL - RS
TELEFONE: (54) 35336390 / FAX: (54) 35336416
OAB/RS :25.851 - CRC/RS: 78.939 - 88.529

PROCURAÇÃO

OUTORGANTE: GIOVAN CARLO MONEGAT, brasileiro, maior, nascido em 01/08/1979 no município de Caxias do Sul, RS, divorciado, fisioterapeuta, residente e domiciliado na Avenida Rubens Bento Alves, 1491, Apto 701B, bairro Universitário, Caxias do Sul, RS, CEP 95041-410, com RG expedido pela SJS/RS sob nº 1054223613 em 01/03/2004, e inscrito no CPF sob nº 959.911.580-53 ;

OUTORGADO: FELIPE ANDREI DOS SANTOS, brasileiro, solteiro, contador, nascido em 18/04/1979 em Caxias do Sul, RS, residente e domiciliado na Rua Pinheiro Machado, 1811, Sala 13, Centro, Caxias do Sul, RS, CEP 95020-171, com RG sob no. 6073876581, e inscrito no CPF sob no. 929.836.850-04 ;

PODERES/FINS: CONSTITUIR EMPRESA, ASSINAR ATO CONSTITUTIVO, CONTRATO SOCIAL, REQUERIMENTO DE INSCRIÇÃO DE EMPRESÁRIO, ADMITIR SÓCIO, TITULAR, NOMEAR E SER NOMEADO ADMINISTRADOR(ES), SUBSCREVER E INTEGRALIZAR CAPITAL SOCIAL, INCLUIR DEMAIS CLÁUSULAS, PRESTAR DECLARAÇÃO DE DESIMPEDIMENTO PARA EXERCÍCIO DA ADMINISTRAÇÃO CONFORME ART. 1.011, § 1º CC/2002 E DECLARAÇÃO PARA FINS DE ENQUADRAMENTO DE PORTE NOS TERMOS DA LEI COMPLEMENTAR 123 DE 2006, DECLARAR QUE NÃO PARTICIPA DE OUTRA EMPRESA INDIVIDUAL DE RESPONSABILIDADE LIMITADA ; os poderes conferidos são para a constituição de empresa e representação perante a Junta Comercial, Industrial e Serviços do Rio Grande do Sul - JucisRS, podendo ainda o OUTORGADO assinar documentos e requerimentos necessários à instrução do ato respectivo, praticados com o uso de certificação digital, vedado o substabelecimento a terceiros dos poderes ora conferidos.

Caxias do Sul, RS, 30 de setembro de 2020.



1º TABELIONATO DE NOTAS DE CAXIAS DO SUL - RS
RUA DAL CANALLE, 2106 - EXPOSIÇÃO - CAXIAS DO SUL - RS - FONE (54) 3223-4456
MARCOS FERREIRA CUNHA LIMA - TABELIÃO



Reconheço por AUTENTICIDADE a firma de GIOVAN CARLO MONEGAT. Do que dou fé. Selo Digital: 0127.01.2000001.43776 - Emers.: R\$ 5,00 + Selo digital R\$ 1,40 + ISS

EM TESTEMUNHO DA VERDADE - 16.08.2021 174214-38674 120
CAXIAS DO SUL, quinta-feira, 1 de outubro de 2020

[Handwritten signature of Giovan Carlo Monegat]
GIOVAN CARLO MONEGAT

MERY CARELLI
Escritório Autorizado

SANTOS LIVRARIA E CONTABILIDADE LTDA.
OAB/RS 25.851 / CRC/RS: 78.939 - 88.529





JUNTA COMERCIAL, INDUSTRIAL E SERVIÇOS DO RIO GRANDE DO SUL

Registro Digital

Anexo



Identificação do Processo		
Número do Protocolo	Número do Processo Módulo Integrador	Data
21/292.638-1	RSP2100239055	20/08/2021

Identificação do(s) Assinante(s)		
CPF	Nome	Data Assinatura
929.836.850-04	FELIPE ANDREI DOS SANTOS	20/08/2021
Assinado utilizando o(s) seguinte(s) selo(s) do gov.br  		
Selo Ouro - Certificado Digital		



DECLARAÇÃO DE VERACIDADE DO(S) DOCUMENTO(S) ANEXO(S)
REGISTRO DIGITAL

Eu, FELIPE ANDREI DOS SANTOS, BRASILEIRA, SOLTEIRO, CONTADOR, DATA DE NASCIMENTO 18/04/1979, RG Nº 6073876581 SJTC-RS, CPF 929.836.850-04, RUA GENERAL ARCY DA ROCHA NOBREGA, Nº 220, APTO 203, BAIRRO JARDIM AMERICA, CEP 95040-000, CAXIAS DO SUL - RS, DECLARO, SOB AS PENAS DA LEI, que os documentos apresentados digitalizados ao presente protocolo de registro digital na Junta Comercial, sem possibilidade de validação digital, SÃO VERDADEIROS E CONFEREM COM OS RESPECTIVOS ORIGINAIS.

Caxias Do Sul, 20 de agosto de 2021.

FELIPE ANDREI DOS SANTOS

Assinado digitalmente por certificação A3





Sistema Nacional de Registro de Empresas Mercantil - SINREM
 Governo do Estado do Rio Grande do Sul
 Secretaria de Desenvolvimento Econômico e Turismo
 Junta Comercial, Industrial e Serviços do Rio Grande do Sul

TERMO DE AUTENTICAÇÃO - REGISTRO DIGITAL

Certifico que o ato, assinado digitalmente, da empresa LICITAFISIO COMERCIO DE PRODUTOS MEDICOS E HOSPITALARES LTDA, de NIRE 4320912348-1 e protocolado sob o número 21/292.638-1 em 20/08/2021, encontra-se registrado na Junta Comercial sob o número 43209123481, em 23/08/2021. O ato foi deferido eletronicamente pelo examinador Lucinara Ferreira Goulart.

Certifica o registro, o Secretário-Geral, Carlos Vicente Bernardoni Gonçalves. Para sua validação, deverá ser acessado o sitio eletrônico do Portal de Serviços / Validar Documentos (<https://portalservicos.jucisrs.rs.gov.br/Portal/pages/imagemProcesso/viaUnica.jsf>) e informar o número de protocolo e chave de segurança.

Capa de Processo

Assinante(s)		
CPF	Nome	Data Assinatura
929.836.850-04	FELIPE ANDREI DOS SANTOS	20/08/2021
Assinado utilizando o(s) seguinte(s) selo(s) do		
Selo Ouro - Certificado Digital		

Documento Principal

Assinante(s)		
CPF	Nome	Data Assinatura
929.836.850-04	FELIPE ANDREI DOS SANTOS	20/08/2021
Assinado utilizando o(s) seguinte(s) selo(s) do		
Selo Ouro - Certificado Digital		

Anexo

Assinante(s)		
CPF	Nome	Data Assinatura
929.836.850-04	FELIPE ANDREI DOS SANTOS	20/08/2021
Assinado utilizando o(s) seguinte(s) selo(s) do		
Selo Ouro - Certificado Digital		

Declaração Documento(s) Anexo(s)

Assinante(s)		
CPF	Nome	Data Assinatura
929.836.850-04	FELIPE ANDREI DOS SANTOS	20/08/2021
Assinado utilizando o(s) seguinte(s) selo(s) do		
Selo Ouro - Certificado Digital		

Data de início dos efeitos do registro (art. 36, Lei 8.934/1994): 12/08/2021



A autenticidade desse documento pode ser conferida no [portal de serviços da jucisrs](http://portalservicos.jucisrs.rs.gov.br) informando o número do protocolo 21/292.638-1.





Sistema Nacional de Registro de Empresas Mercantil - SINREM
Governo do Estado do Rio Grande Do Sul
Secretaria de Desenvolvimento Econômico e Turismo
Junta Comercial, Industrial e Serviços do Rio Grande do Sul

TERMO DE AUTENTICAÇÃO - REGISTRO DIGITAL

Documento assinado eletronicamente por Lucinara Ferreira Goulart, Servidor(a) Público(a), em 23/08/2021, às 13:49.



A autenticidade desse documento pode ser conferida no [portal de serviços da jucisrs](http://portal.de.servicos.da.jucisrs) informando o número do protocolo 21/292.638-1.



JUNTA COMERCIAL, INDUSTRIAL E SERVIÇOS DO
RIO GRANDE DO SUL
Registro Digital



O ato foi deferido e assinado digitalmente por :

Identificação do(s) Assinante(s)	
CPF	Nome
193.107.810-68	CARLOS VICENTE BERNARDONI GONCALVES

Porto Alegre. segunda-feira, 23 de agosto de 2021



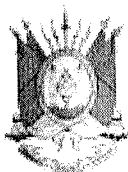

ESTADO DO RIO GRANDE DO SUL
PODER JUDICIÁRIO

CERTIDÃO JUDICIAL CÍVEL NEGATIVA

À vista dos registros constantes nos sistemas de Informática do Poder Judiciário do Estado do Rio Grande do Sul é expedida a presente certidão por não constar distribuição de ação falimentar, concordatária, recuperação judicial e extrajudicial em tramitação contra a seguinte parte interessada:

LICITAFISIO COMERCIO DE PRODUTOS MEDICOS E HOSPITALARES LTDA, CNPJ 43235370000110, Endereço - RUA PROFESSORA VIERO N 1340 SALA 01 BAIRRO MADUREIRA CAXIAS DO SUL RS..

9 de janeiro de 2023, às 16:16:19

OBSERVAÇÕES:

A aceitação desta certidão está condicionada à conferência dos dados da parte interessada contra aqueles constantes no seu documento de identificação, bem como à verificação de sua validade no site do Tribunal de Justiça do Estado do Rio Grande do Sul na Internet, endereço <http://www.tjrs.jus.br>, menu Serviços > Alvará de Folha Corrida / Certidões Judiciais, informando o seguinte código de controle: **839759140f77333ffff321bd2d41130**

		REPÚBLICA FEDERATIVA DO BRASIL	
CADASTRO NACIONAL DA PESSOA JURÍDICA			
NÚMERO DE INSCRIÇÃO 43.235.370/0001-10 MATRIZ	COMPROVANTE DE INSCRIÇÃO E DE SITUAÇÃO CADASTRAL		DATA DE ABERTURA 23/08/2021
NOME EMPRESARIAL LICITAFISIO COMERCIO DE PRODUTOS MEDICOS E HOSPITALARES LTDA			
TÍTULO DO ESTABELECIMENTO (NOME DE FANTASIA) PRO-SAUDE PRODUTOS MEDICOS E HOSPITALARES			PORTE EPP
CÓDIGO E DESCRIÇÃO DA ATIVIDADE ECONÔMICA PRINCIPAL 47.73-3-00 - Comércio varejista de artigos médicos e ortopédicos			
CÓDIGO E DESCRIÇÃO DAS ATIVIDADES ECONÔMICAS SECUNDÁRIAS 47.61-0-03 - Comércio varejista de artigos de papelaria			
CÓDIGO E DESCRIÇÃO DA NATUREZA JURÍDICA 206-2 - Sociedade Empresária Limitada			
LOGRADOURO R PROFESSORA VIERO	NÚMERO 1340	COMPLEMENTO 10. ANDAR	
CEP 95.040-520	BAIRRO/DISTRITO MADUREIRA	MUNICÍPIO CAXIAS DO SUL	UF RS
ENDEREÇO ELETRÔNICO PROSAUDEPRODUTOS@YAHOO.COM.BR		TELEFONE (54) 3227-7600/ (54) 9104-4386	
ENTE FEDERATIVO RESPONSÁVEL (EFR) *****			
SITUAÇÃO CADASTRAL ATIVA		DATA DA SITUAÇÃO CADASTRAL 23/08/2021	
MOTIVO DE SITUAÇÃO CADASTRAL			
SITUAÇÃO ESPECIAL *****		DATA DA SITUAÇÃO ESPECIAL *****	

Aprovado pela Instrução Normativa RFB nº 1.863, de 27 de dezembro de 2018.

Emitido no dia 20/01/2023 às 17:09:26 (data e hora de Brasília).

Página: 1/1



Consulta Pública ao CGCTE RS

Situação na data: 27/10/2021

Identificação

CAD ICMS 029/0685540
CNPJ 43.235.370/0001-10
Razão Social LICITAFISIO COMERCIO DE PRODUTOS MEDICOS E HOSPITALARES LTDA
Nome PRO-SAUDE PRODUTOS MEDICOS E HOSPITALARES
Fantasia

Endereço

Logradouro RUA PROFA VIERO
Número 1340 **Complemento** 10. ANDAR
Bairro/Distrito
Município CAXIAS DO SUL **U.F.** RS
CEP 95040-520 **Telefone**

Informações Complementares

Enquadramento GERAL **Delegacia da Receita** 3ª DRE - CAXIAS DO
Empresa Estadual SUL
Natureza 2062 - SOCIEDADE EMPRESARIA LIMITADA
Jurídica
CNAE Fiscal 4773-3/00 - COMERCIO VAREJISTA DE ARTIGOS MEDICOS E ORTOPEDICOS
Principal
CNAE Fiscal 4761-0/03 - COMERCIO VAREJISTA DE ARTIGOS DE PAPELARIA
Data Abertura 07/10/2021 **Motivo** INCLUSAO
Inclusão
Data Baixa **Motivo Baixa**
Situação HABILITADO
Cadastral
Vigente⁽¹⁾

CAE

832000000 - ARTIGOS HOSPITALARES E INSTRUMENTOS CIRURGICOS
 816020000 - PAPELARIAS

OBSERVAÇÃO: Os dados acima estão baseados em informações fornecidas pelos próprios contribuintes cadastrados. Não valem como certidão de sua efetiva existência de fato e de direito, não são oponíveis à Fazenda e nem excluem a responsabilidade tributária derivada de operações com eles ajustadas.

(1) Situação Cadastral Vigente refere-se tão somente ao Cadastro de Contribuintes do Estado do Rio Grande do Sul (Inscrição Estadual).



ESTADO DO RIO GRANDE DO SUL
MUNICÍPIO DE CAXIAS DO SUL
DIRETORIA DE POLÍTICAS ECONÔMICAS E TRIBUTÁRIAS

124
R

IDENTIFICAÇÃO DO CONTRIBUINTE	
CPF/CNPJ	43.235.370/0001-10
Inscrição Municipal - Nome ou Razão Social	205733 - LICITAFISIO COMERCIO DE PRODUTOS MEDICOS E HOSPITALARES LTDA

ENDEREÇO			
Logradouro	Número	Complemento	
RUA PROFESSORA VIERO	1340	1 ANDAR	
Bairro	Município	UF	CEP
MADUREIRA	CAXIAS DO SUL	RS	95040-520

ATIVIDADES DESENVOLVIDAS						
Código	Início	Final	Descrição da Atividade	Situação	Grupo	Item Lista
114	2021/08	9999/12	ARTIGOS E EQUIPAMENTOS HOSPITALARES	Pendente	5-COMERCIO	00.00
1504	2021/08	9999/12	ARTIGOS MEDICOS	Pendente	5-COMERCIO	00.00
635	2021/08	9999/12	PAPELARIA	Pendente	5-COMERCIO	00.00
1494	2021/08	9999/12	PRODUTOS FISIOTERAPICOS	Pendente	5-COMERCIO	00.00
536	2021/08	9999/12	PRODUTOS ORTOPEDICOS	Pendente	5-COMERCIO	00.00

SITUAÇÃO DO MOBILIÁRIO		
Ativa		
Data da Abertura	Data Habilitação NFS-e	Data de Baixa
23/08/2021		

SITUAÇÃO DO ALVARÁ		
Número Fiscalização	Operação	Status
10259637	INSCRICAO	DISPENSADO
Número Alvará	Tipo de Documento	Data Liberação Fiscal SMU

Emitido no dia: 27/10/2021 21:10



MINISTÉRIO DA FAZENDA
Secretaria da Receita Federal do Brasil
Procuradoria-Geral da Fazenda Nacional

**CERTIDÃO POSITIVA COM EFEITOS DE NEGATIVA DE DÉBITOS RELATIVOS AOS TRIBUTOS
FEDERAIS E À DÍVIDA ATIVA DA UNIÃO**

Nome: LICITAFISIO COMERCIO DE PRODUTOS MEDICOS E HOSPITALARES LTDA
CNPJ: 43.235.370/0001-10

Ressalvado o direito de a Fazenda Nacional cobrar e inscrever quaisquer dívidas de responsabilidade do sujeito passivo acima identificado que vierem a ser apuradas, é certificado que:

1. constam débitos administrados pela Secretaria da Receita Federal do Brasil (RFB) com exigibilidade suspensa nos termos do art. 151 da Lei nº 5.172, de 25 de outubro de 1966 - Código Tributário Nacional (CTN), ou objeto de decisão judicial que determina sua desconsideração para fins de certificação da regularidade fiscal, ou ainda não vencidos; e
2. não constam inscrições em Dívida Ativa da União (DAU) na Procuradoria-Geral da Fazenda Nacional (PGFN).

Conforme disposto nos arts. 205 e 206 do CTN, este documento tem os mesmos efeitos da certidão negativa.

Esta certidão é válida para o estabelecimento matriz e suas filiais e, no caso de ente federativo, para todos os órgãos e fundos públicos da administração direta a ele vinculados. Refere-se à situação do sujeito passivo no âmbito da RFB e da PGFN e abrange inclusive as contribuições sociais previstas nas alíneas 'a' a 'd' do parágrafo único do art. 11 da Lei nº 8.212, de 24 de julho de 1991.

A aceitação desta certidão está condicionada à verificação de sua autenticidade na Internet, nos endereços <<http://rfb.gov.br>> ou <<http://www.pgfn.gov.br>>.

Certidão emitida gratuitamente com base na Portaria Conjunta RFB/PGFN nº 1.751, de 2/10/2014.
Emitida às 08:46:21 do dia 02/12/2022 <hora e data de Brasília>.

Válida até 31/05/2023.

Código de controle da certidão: **9E41.B747.098A.E473**

Qualquer rasura ou emenda invalidará este documento.

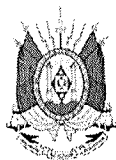

ESTADO DO RIO GRANDE DO SUL
SECRETARIA DA FAZENDA
RECEITA ESTADUAL

Nome: LICITAFISIO COM DE PROD MEDICOS E HOSPLS LTDA
CNPJ base: 43.235.370/

Obs.: A presente certidão é válida para toda a empresa, representada pelo CNPJ base composto pelos 8 primeiros dígitos. Todos os estabelecimentos da empresa foram avaliados na pesquisa de regularidade fiscal.

Certificamos que, aos 15 dias do mês de DEZEMBRO do ano de 2022, revendo os bancos de dados da Secretaria da Fazenda do Estado do Rio Grande Sul, não elidido o direito de a Fazenda proceder a posteriores verificações e, a qualquer tempo, vir a cobrar crédito apurado, o titular do CNPJ base acima se enquadra na seguinte situação:

CERTIDAO NEGATIVA

Constitui-se esta certidão em meio de prova de existência ou não, em nome do interessado, de débitos ou pendências relacionados na Instrução Normativa DRP n° 45/98, Título IV, Capítulo V, 1.1. Débitos protestados e posteriormente regularizados perante a Receita Estadual do Rio Grande do Sul não impedem a emissão de "Certidão Negativa", porém, caso não sejam pagas as taxas cartoriais, o débito permanece protestado pelo cartório, podendo ser a causa de restrições em entidades de proteção ao crédito. Nesses casos, regularize as taxas diretamente no cartório.

Esta certidão **NÃO** comprova a quitação:

- de tributos devidos mensalmente e declarados na Declaração Anual de Simples Nacional (DASN) e no Programa Gerador do Documento de Arrecadação do Simples Nacional (PGDAS-D) pelos contribuintes optantes pelo Simples Nacional;
- de ITCD e de ITBI (nas hipóteses em que este imposto seja de competência estadual - Lei n° 7.608/81) em procedimentos judiciais e extrajudiciais de inventário, arrolamento, separação, divórcio, dissolução de união estável ou partilha de bens.

Esta certidão é válida até 12/2/2023.

Certidão expedida gratuitamente e com base na IN/DRP n° 45/98, Título IV, Capítulo V.

A autenticidade deste documento deverá ser confirmada em
<https://www.sefaz.rs.gov.br/SAT/CertidaoSitFiscalConsulta.aspx>
com o preenchimento apenas dos dois campos a seguir:

Certidão n°: 22271841
Autenticação: 32335021





**MUNICÍPIO DE CAXIAS DO SUL
ESTADO DO RIO GRANDE DO SUL
SECRETARIA DA RECEITA MUNICIPAL**

Certidão Negativa de Débito Nº 37833/2022

Certificamos que, LICITAFISIO COMERCIO DE PRODUTOS MEDICOS E HOSPITALARES LTDA, CNPJ 43.235.370/0001-10, está(ão) quite(s) com os tributos municipais, por não se acharem lançados para pagamento, ressaltando esta Receita Municipal o direito de efetuar a cobrança de débitos que porventura venham a ser apurados. A presente Certidão foi solicitada para fins de COMPROVAÇÃO, e terá validade por 90 dias de sua expedição, de conformidade com o art. 206, da Lei Complementar Municipal nº12/94.

CAXIAS DO SUL, sexta-feira, 2 de dezembro de 2022

A aceitação deste documento está condicionada à verificação de sua autenticidade na Internet, no endereço www.caxias.rs.gov.br
Código de controle: 2MU9.XJJ9.F3PB.FLAU
Documento emitido gratuitamente.
Atenção: qualquer rasura ou emenda invalidará este documento.
Documento válido até o dia 02/03/2023.

[Voltar](#)[Imprimir](#)

Certificado de Regularidade do FGTS - CRF

Inscrição: 43.235.370/0001-10
Razão Social: LICITAFISIO COM PROD MED E HOSPIT LTDA
Endereço: RUA PROFESSORA VIERO 1340 10 ANDAR / MADUREIRA / CAXIAS DO SUL / RS / 95040-520

A Caixa Econômica Federal, no uso da atribuição que lhe confere o Art. 7, da Lei 8.036, de 11 de maio de 1990, certifica que, nesta data, a empresa acima identificada encontra-se em situação regular perante o Fundo de Garantia do Tempo de Serviço - FGTS.

O presente Certificado não servirá de prova contra cobrança de quaisquer débitos referentes a contribuições e/ou encargos devidos, decorrentes das obrigações com o FGTS.

Validade: 28/12/2022 a 26/01/2023

Certificação Número: 2022122802332491678429

Informação obtida em 09/01/2023 08:45:47

A utilização deste Certificado para os fins previstos em Lei esta condicionada a verificação de autenticidade no site da Caixa:
www.caixa.gov.br



PODER JUDICIÁRIO
JUSTIÇA DO TRABALHO

CERTIDÃO NEGATIVA DE DÉBITOS TRABALHISTAS

Nome: LICITAFISIO COMERCIO DE PRODUTOS MEDICOS E HOSPITALARES LTDA
(MATRIZ E FILIAIS)
CNPJ: 43.235.370/0001-10
Certidão n°: 42860809/2022
Expedição: 02/12/2022, às 09:02:39
Validade: 31/05/2023 - 180 (cento e oitenta) dias, contados da data de sua expedição.

Certifica-se que LICITAFISIO COMERCIO DE PRODUTOS MEDICOS E HOSPITALARES LTDA (MATRIZ E FILIAIS), inscrito(a) no CNPJ sob o n° 43.235.370/0001-10, **NÃO CONSTA** como inadimplente no Banco Nacional de Devedores Trabalhistas.

Certidão emitida com base nos arts. 642-A e 883-A da Consolidação das Leis do Trabalho, acrescentados pelas Leis ns.º 12.440/2011 e 13.467/2017, e no Ato 01/2022 da CGJT, de 21 de janeiro de 2022. Os dados constantes desta Certidão são de responsabilidade dos Tribunais do Trabalho.

No caso de pessoa jurídica, a Certidão atesta a empresa em relação a todos os seus estabelecimentos, agências ou filiais.

A aceitação desta certidão condiciona-se à verificação de sua autenticidade no portal do Tribunal Superior do Trabalho na Internet (<http://www.tst.jus.br>).

Certidão emitida gratuitamente.

INFORMAÇÃO IMPORTANTE

Do Banco Nacional de Devedores Trabalhistas constam os dados necessários à identificação das pessoas naturais e jurídicas inadimplentes perante a Justiça do Trabalho quanto às obrigações estabelecidas em sentença condenatória transitada em julgado ou em acordos judiciais trabalhistas, inclusive no concernente aos recolhimentos previdenciários, a honorários, a custas, a emolumentos ou a recolhimentos determinados em lei; ou decorrentes de execução de acordos firmados perante o Ministério Público do Trabalho, Comissão de Conciliação Prévia ou demais títulos que, por disposição legal, contiver força executiva.



EDITAL DE PREGÃO Nº 136/2022
PROCESSO ADMINISTRATIVO Nº 234/2022
MODALIDADE: PREGÃO ELETRÔNICO
TIPO: MENOR PREÇO UNITÁRIO POR ITEM
OBJETO: contratação de empresa para fornecimento de equipamentos ortopédicos e
fisioterápicos, atendendo as necessidades do Departamento de Saúde

DECLARAÇÃO UNIFICADA

Ao(A) Pregoeiro(a) e equipe de apoio

Pelo presente instrumento, a empresa LICITAFÍSIO COMÉRCIO DE PRODUTOS MÉDICOS E HOSPITALARES LTDA, CNPJ nº 43.235.370/0001-10, com sede na Rua Professora Viero Nº 1340 – Bairro Madureira, através de seu representante legal infra-assinado, que:

- 1) Declaramos, para os fins do disposto no inciso V do art. 27 da Lei n.º 8.666/93, acrescido pela Lei n.º 9.854/99, que não empregamos menores de 18 (dezoito) anos em trabalho noturno, perigoso ou insalubre e não empregamos menores de 16 (dezesseis) anos. Ressalva ainda, que, caso empregue menores na condição de aprendiz (a partir de 14 anos, deverá informar tal situação no mesmo documento).
- 2) Declaramos, sob as penas da lei, que a empresa não foi declarada inidônea para licitar ou contratar com a Administração Pública.
- 3) Declaramos para os devidos fins de direito, na qualidade de Proponente dos procedimentos licitatórios, instaurados por este Município, que o responsável legal da empresa é o Sr. Giovan Carlo Monegat, Portador do RG sob nº 1054223613 e CPFº 959.911.580-53, cuja função/cargo é proprietário, responsável pela assinatura da Ata de Registro de Preços.
- 4) Declaramos para os devidos fins que **NENHUM** sócio desta empresa exerce cargo ou função pública impeditiva de relacionamento comercial com a Administração Pública.
- 5) Declaramos de que a empresa não contratará empregados com incompatibilidade com as autoridades contratantes ou ocupantes de cargos de direção ou de assessoramento até o terceiro grau, na forma da Súmula Vinculante nº 013 do STF (Supremo Tribunal Federal).
- 6) Declaramos para os devidos fins que em caso de qualquer comunicação futura referente a este processo licitatório, bem como em caso de eventual contratação, concordo que a Ata de Registro de Preços seja encaminhada para o seguinte endereço:

LicitaFísio Comércio de Produtos Médicos e Hospitalares – CNPJ: 43.235.370/0001-10
Rua Professora Viero, nº 1.340, sala 01, B. Madureira, Caxias do Sul/RS, CEP: 95040-520
(54) 3227-7600 E-mail: licitafisio@yahoo.com



E-mail: licitafisio@yahoo.com

Telefone: (54) 3227-7600

7) Caso altere o citado e-mail ou telefone comprometo-me em protocolizar pedido de alteração junto ao Sistema de Protocolo deste Município, sob pena de ser considerado como intimado nos dados anteriormente fornecidos.

8) Nomeamos e constituímos o senhor Giovan Carlo Monegat, portador do CPF/MF sob n.º 959.911.580-53, para ser o responsável para acompanhar a execução da Ata de Registro de Preços, referente ao Pregão Eletrônico n.º 136/2022 e todos os atos necessários ao cumprimento das obrigações contidas no Instrumento convocatório, seus Anexos e na Ata de Registro de Preços/ Contrato.

Caxias do Sul, 24 de janeiro de 2023.

43.235.370/0001-10
LICITAFISIO COMÉRCIO DE PRODUTOS
MÉDICOS E HOSPITALARES LTDA
Rua Professora Vieira, 1340 - Sala 01
Bairro Madureira - CEP 95040-520
CAXIAS DO SUL - RS

LICITAFISIO COMÉRCIO DE PRODUTOS MÉDICOS E HOSPITALARES

GIOVAN CARLO MONEGAT

CPF 959.911.580-53

RG 1054223613

LicitaFisio Comércio de Produtos Médicos e Hospitalares – CNPJ: 43.235.370/0001-10
Rua Professora Viero, nº 1.340, sala 01, B. Madureira, Caxias do Sul/RS, CEP: 95040-520
(54) 3227-7600 E-mail: licitafisio@yahoo.com



EDITAL DE PREGÃO Nº 136/2022
PROCESSO ADMINISTRATIVO Nº 234/2022
MODALIDADE: PREGÃO ELETRÔNICO
TIPO: MENOR PREÇO UNITÁRIO POR ITEM
OBJETO: contratação de empresa para fornecimento de equipamentos ortopédicos e fisioterápicos, atendendo as necessidades do Departamento de Saúde

DECLARAÇÃO DE ENQUADRAMENTO – ME/ EPP

Pelo presente instrumento, a empresa LICITAFÍSIO COMÉRCIO DE PRODUTOS MÉDICOS E HOSPITALARES LTDA, CNPJ nº 43.235.370/0001-10, com sede na Rua Professora Viero Nº 1340 – Bairro Madureira, através de seu representante legal infra-assinado, declara, sob as penas do artigo 299 do Código Penal, que se enquadra na situação de microempresa, empresa de pequeno porte ou cooperativa, nos termos da Lei Complementar nº 123/06, alterada pela Lei Complementar nº 147/14, bem assim que inexistem fatos supervenientes que conduzam ao seu desenquadramento desta situação.

Caxias do Sul, 24 de janeiro de 2023.

43.235.370/0001-10
LICITAFÍSIO COMÉRCIO DE PRODUTOS
MÉDICOS E HOSPITALARES LTDA
Rua Professora Viero, 1340 - Sala 01
Bairro Madureira - CEP 95040-520
CAXIAS DO SUL - RS

LICITAFÍSIO COMÉRCIO DE PRODUTOS MÉDICOS E HOSPITALARES

GIOVAN CARLO MONEGAT

CPF 959.911.580-53

RG 1054223613

LicitaFisio Comércio de Produtos Médicos e Hospitalares – CNPJ: 43.235.370/0001-10
Rua Professora Viero, nº 1.340, sala 01, B. Madureira, Caxias do Sul/RS, CEP: 95040-520
(54) 3227-7600 E-mail: licitafisio@yahoo.com



DECLARAÇÃO DE ENQUADRAMENTO PARA ME E EPP

LICITAFISIO COMÉRCIO DE PRODUTOS MÉDICOS E HOSPITALARES - LTDA, por meio de seu Responsável Legal e, Contador ou Técnico Contábil, declaram, sob as penas da lei, que:

- a) Enquadra-se na situação de:
 - () microempresa;
 - (X) empresa de pequeno porte;
- b) o valor da receita bruta anual, no último exercício, não excedeu o limite fixado nos incisos I e II, art. 3.º da Lei Complementar n.º 123/06 e suas alterações;
- c) não se enquadra em qualquer das hipóteses de exclusão relacionadas no art. 3.º, § 4.º, incisos I a X, da mesma Lei.

Por ser expressão da verdade, firmamos a presente.

[Handwritten signature]

Caxias do Sul, 10 de março de 2022

GIOVAN CARLO MONEGAT
CPF 959.911.580-53
RG 1054223613

[Handwritten signature]

EDER LUIS POSSAMAI DA SILVA
CRC/RS Nº 075145/O-5

LicitaFísio Comércio de Produtos Médicos e Hospitalares – CNPJ: 43.235.370/0001-10
Rua Professora Viero, nº 1.340, sala 01, B. Madureira, Caxias do Sul/RS, CEP: 95040-520
(54) 3227-7600 E-mail: licitafisio@yahoo.com

LICITAFISIO
COMERCIO DE
PRODUTOS
MEDICOS E
HOSPITALARES
LTDA:43235370000110
10

Assinado de forma
digital por LICITAFISIO
COMERCIO DE
PRODUTOS MEDICOS E
HOSPITALARES
Dados: 2022.03.22
13:56:41 -03'00'

Confira os dados do ato em: <https://selodigital.tjpb.jus.br> ou Consulte o Documento em: <https://azevedobastos.not.br/documento/81562203228839442087>



CARTÓRIO

Autenticação Digital Código: 81562203228839442087-1
Data: 22/03/2022 15:26:21
Valor Total do Ato: R\$ 5,02
Selo Digital Tipo Normal C: AMS82796-5TWT;



Cartório Azevêdo Bastos
Av. Presidente Epitácio Pessoa - 1145
Bairro dos Estados, João Pessoa - PB
(83) 3244-5404 - cartorio@azevedobastos.not.br
<https://azevedobastos.not.br>

Válber Azevêdo de M. Cavalcanti
Titular

TJPB



O presente documento digital foi conferido com o original e assinado digitalmente por ADAUTO JOSÉ FERNANDES RIBEIRO, em terça-feira, 22 de março de 2022 15:35:13 GMT-03:00, CNS: 06.870-0 - Cartório Azevêdo Bastos - 1º Ofício de Registro Civil das Pessoas Naturais e de Interdições e Tutel/PB, nos termos da medida provisória N. 2.200-2 de 24 de agosto de 2001. Sua autenticidade deverá ser confirmada no endereço eletrônico www.cenad.org.br/autenticidade. O presente documento digital pode ser convertido em papel por meio de autenticação no Tabelionato de Notas. Provimento nº 100/2020 CNJ - artigo 22.

O presente documento digital foi conferido com o original e assinado digitalmente por ADAUTO JOSÉ FERNANDES RIBEIRO, em terça-feira, 22 de março de 2022 15:35:13 GMT-03:00, CNS: 06.870-0 - Cartório Azevêdo Bastos - 1º Ofício de Registro Civil das Pessoas Naturais e de Interdições e Tutel/PB, nos termos da medida provisória N. 2.200-2 de 24 de agosto de 2001. Sua autenticidade deverá ser confirmada no endereço eletrônico www.cenad.org.br/autenticidade. O presente documento digital pode ser convertido em papel por meio de autenticação no Tabelionato de Notas. Provimento nº 100/2020 CNJ - artigo 22.

1º TABELIONATO DE NOTAS DE CAXIAS DO SUL - RS
 RUA DAL CANALLE, 2166 - EXPOSIÇÃO - CAXIAS DO SUL - RS - FONE: (54) 3289-0909
 MARCOS FERREIRA CUNHA LIMA - TABELIÃO

Reconheço por AUTENTICIDADE a firma de GIOVANN CARLO MONEGAT por LIMA Z SAÚDE PRODUTOS MEDICOS E HOSPITALARES LTDA ME do que dou fé. Selo Digital: R\$ 5,00 + Selo digital: R\$ 1,80 + ISS.

EM TEMPERAÇÃO - CAVERGUADE - 14.08.41 235.616-30877 183
 CAXIAS DO SUL - segunda-feira, 21 de março de 2022



MERY CAPELLI
Escritório

1º TABELIONATO DE NOTAS DE CAXIAS DO SUL - RS
 RUA DAL CANALLE, 2166 - EXPOSIÇÃO - CAXIAS DO SUL - RS - FONE: (54) 3289-0909
 MARCOS FERREIRA CUNHA LIMA - TABELIÃO

Reconheço por SEMELHANÇA a firma de EDER LUIS POSSAMA DA SILVA de que dou fé. Selo Digital: R\$ 8,00 + Selo digital: R\$ 1,80 + ISS.

EM TEMPERAÇÃO - CAVERGUADE - 14.08.41 235.616-30877 183
 CAXIAS DO SUL - segunda-feira, 21 de março de 2022



MERY CAPELLI
Escritório

LICITAFISIO
 COMERCIO DE PRODUTOS MEDICOS E HOSPITALARES LTDA
 LTDA-432353700001 Ddd66: 2022.03.23 13:57:23 -03'00'

Assinado de forma digital por LICITAFISIO COMERCIO DE PRODUTOS MEDICOS E HOSPITALARES LTDA-43235370000110

Valdir Azevêdo Bastos
 Titular

TJPB



Cartório Azevêdo Bastos
 Avenida Presidente Epitácio Pessoa - 1145
 Bairro dos Estados, João Pessoa - PB
 (35) 3241-5404 - cartorio@azevedobastos.net.br
<https://azevedobastos.net.br>



CARTÓRIO
 Autenticação Digital Código: 81562203228839442087-2
 Data: 22/03/2022 15:26:21
 Valor Total do Ato: R\$ 5,02
 Selo Digital Tipo Normal C: AMS82797-0DTL;

Confira os dados do ato em: <https://selodigital.tjpb.jus.br> ou Consulte o Documento em: <https://azevedobastos.net.br/documento/81562203228839442087>

CNJ: 06.870-0



Sistema Nacional de Registro de Empresas Mercantil - SINREM
Governador do Estado do Rio Grande do Sul
Secretaria de Desenvolvimento Econômico e Turismo
Junta Comercial, Industrial e Serviços do Rio Grande do Sul

Certidão Simplificada

Certificamos que as informações abaixo constam dos documentos arquivados nesta Junta Comercial e são vigentes na data de sua expedição.

Nome Empresarial: LICITAFISIO COMERCIO DE PRODUTOS MEDICOS E HOSPITALARES LTDA
Natureza Jurídica: SOCIEDADE EMPRESARIA LIMITADA

Número de Identificação do Registro de Empresas - NIRE 4320912348-1	CNPJ 43.235.370/0001-10	Data de Arquivamento do Ato Constitutivo 23/08/2021	Data de Início de Atividade 01/09/2021
--	----------------------------	--	---

Endereço Completo:
RUA PROFESSORA VIERO 1340 10. ANDAR - BAIRRO MADUREIRA CEP 95040-520 - CAXIAS DO SUL/RS

Objeto Social:
- COMERCIO VAREJISTA DE ARTIGOS MEDICOS, ORTOPEDICOS, HOSPITALARES, CIRURGICOS E FISIOTERAPEUTICOS -
COMERCIO VAREJISTA DE ARTIGOS DE PAPELARIA

Capital Social: R\$ 100.000,00 CEM MIL REAIS Capital Integralizado: R\$ 100.000,00 CEM MIL REAIS	Microempresa ou Empresa de Pequeno Porte EMPRESA PEQUENO PORTE (Lei Complementar nº123/06)	Prazo de Duração INDETERMINADO
---	--	-----------------------------------

Sócio(s)/Administrador(es)	Tér. Mandato	Participação	Função
CPF/NIRE Nome 959.911.580-53 GIOVAN CARLO MONEGAT	xxxxxxx	R\$ 100.000,00	SÓCIO / ADMINISTRADOR

Status: CADASTRADA Situação: ATIVA

Último Arquivamento: 23/08/2021 Número: 43209123481

Ato 090 - CONTRATO
Evento(s) 316 - ENQUADRAMENTO DE EPP

Filial(ais) nesta Unidade da Federação ou fora dela
Nire CNPJ Endereço
NADA MAIS#

Porto Alegre, 20 de Janeiro de 2023 17:06

JOÃO TADEU JACOBY
SECRETARIO GERAL

Certidão Simplificada Digital emitida pela JUNTA COMERCIAL, INDUSTRIAL E SERVIÇOS DO RIO GRANDE DO SUL e certificada digitalmente. Se desejar confirmar a autenticidade desta certidão, acesse o site da JUCISRS (<http://jucisrs.rs.gov.br>) e clique em validar certidão. A certidão pode ser validada de duas formas:

- 1) Validação por envio de arquivo (upload)
- 2) Validação visual (digite o nº C230000092392 e visualize a certidão)



23/022.426-1

Consultas

ANVISA - Agência Nacional de Vigilância Sanitária

Detalhes do Produto	
Nome da Empresa	INDAIÁ INDÚSTRIA DE BENGALAS E MULETAS LTDA EPP
CNPJ	49.710.072/0001-11
Autorização	8.04.574-5
Produto	ANDADOR EM ALUMÍNIO

Modelo Produto Médico
[sem dados cadastrados]

Tipo de Arquivo	Arquivos	Expediente, data e hora de inclusão
[sem dados cadastrados]		

Nome Técnico	Andador
Registro	80457459006
Processo	25351509848200906
Fabricante Legal	INDAIÁ INDÚSTRIA DE BENGALAS E MULETAS LTDA EPP
Classificação de Risco	I - BAIXO RISCO
Vencimento do Registro	VIGENTE
Situação	[sem dados cadastrados]
Data de Publicação	[sem dados cadastrados]

Consultas

ANVISA - Agência Nacional de Vigilância Sanitária

Detalhes do Produto	
Nome da Empresa	IBRAMED INDÚSTRIA BRASILEIRA DE EQUIPAMENTOS MÉDICOS - EIRELI
CNPJ	00.133.418/0001-77
Autorização	1.03.603-1
Produto	EQUIPAMENTO TERAPÊUTICO A LASER LASERPULSE

Modelo Produto Médico
[sem dados cadastrados]

Tipo de Arquivo	Arquivos	Expediente, data e hora de inclusão
INSTRUÇÕES DE USO OU MANUAL DO USUÁRIO DO PRODUTO	laser_3_1212.pdf	4116096211 - 18/10/2021 14:30:03

Nome Técnico	Sistema de Laser Para Terapia
Registro	10360310030
Processo	25351676094200927
Fabricante Legal	IBRAMED INDÚSTRIA BRASILEIRA DE EQUIPAMENTOS MÉDICOS - EIRELI
Classificação de Risco	III - ALTO RISCO
Vencimento do Registro	26/07/2025
Situação	[sem dados cadastrados]
Data de Publicação	[sem dados cadastrados]

Consultas

ANVISA - Agência Nacional de Vigilância Sanitária

Detalhes do Produto	
Nome da Empresa	INDAIÁ INDÚSTRIA DE BENGALAS E MULETAS LTDA EPP
CNPJ	49.710.072/0001-11
Autorização	8.04.574-5
Produto	BENGALA ORTOPÉDICA EM ALUMÍNIO

Modelo Produto Médico
BENGALA ORTOPÉDICA EM ALUMÍNIO.

Tipo de Arquivo	Arquivos	Expediente, data e hora de inclusão
<i>[sem dados cadastrados]</i>		

Nome Técnico	Bengalas
Registro	80457459003
Processo	25351509830200965
Fabricante Legal	INDAIÁ INDÚSTRIA DE BENGALAS E MULETAS LTDA EPP
Classificação de Risco	I - BAIXO RISCO
Vencimento do Registro	VIGENTE
Situação	<i>[sem dados cadastrados]</i>
Data de Publicação	<i>[sem dados cadastrados]</i>



Consultas

ANVISA - Agência Nacional de Vigilância Sanitária

Detalhes do Produto	
Nome da Empresa	DUNE PRODUTOS ORTOPEDICOS LTDA - ME
CNPJ	08.048.988/0001-70
Autorização	8.13.541-1
Produto	cadeira de rodas para higienização

Modelo Produto Médico
CHD203 CADEIRA DE BANHO DOBRÁVEL
CHD203 CADEIRA DE BANHO DOBRÁVEL COM COLETOR
CHD204 - CADEIRA DE BANHO DESMONTÁVEL
CHD204 COLETOR - CADEIRA DE BANHO DESMONTÁVEL COM COLETOR
CHM301 CADEIRA DE BANHO MAX FIXA PÉS ESCAMOTEÁVEIS
CHM301 CADEIRA DE BANHO MAX FIXA PÉS ESCAMOTEÁVEIS COM COLETOR
CHM302 CADEIRA DE BANHO MAX FIXA PÉS E BRAÇOS ESCAMOTEÁVEIS
CHM302 CADEIRA DE BANHO MAX FIXA PÉS E BRAÇOS ESCAMOTEÁVEIS COM COLETOR
CH100 COLETOR - CADEIRA DE BANHO FIXA COM COLETOR
CH101 CADEIRA DE BANHO FIXA PÉS ESCAMOTEÁVEIS
CH101 CADEIRA DE BANHO FIXA PÉS ESCAMOTEÁVEIS COM COLETOR
CH102 CADEIRA DE BANHO FIXA PÉS E BRAÇOS ESCAMOTEÁVEIS
CH102 CADEIRA DE BANHO FIXA PÉS E BRAÇOS ESCAMOTEÁVEIS COM COLETOR
CHD203E - CADEIRA DE RODAS PARA HIGIENIZAÇÃO
CHD203E COLETOR - CADEIRA DE RODAS PARA HIGIENIZAÇÃO
CH100 CADEIRA DE BANHO FIXA

Tipo de Arquivo	Arquivos	Expediente, data e hora de inclusão
<i>[sem dados cadastrados]</i>		

Nome Técnico	Cadeira de Rodas para Higienizacao
Registro	81354110001
Processo	25351478850201717
Fabricante Legal	DUNE PRODUTOS ORTOPEDICOS LTDA - ME
Classificação de Risco	I - BAIXO RISCO
Vencimento do Registro	VIGENTE

Situação	[sem dados cadastrados]
Data de Publicação	[sem dados cadastrados]

Consultas

ANVISA - Agência Nacional de Vigilância Sanitária

Detalhes do Produto	
Nome da Empresa	SORRI-BAURU
CNPJ	47.641.907/0001-01
Autorização	8.15.011-3
Produto	ESTESIÔMETRO - KIT para TESTE de SENSIBILIDADE -

Modelo Produto Médico
ESTESIÔMETRO de Força Única, Monofilamento para Triagem "0,2g" - (azul) - Código: - [1560]; "0,05g" - (Verde) - Código: - [1902]; "2,0g" - (violeta) - Código: - [1694]; "4,0g" - (Vermelho) - Código: - [1903]; "10,0g" - (laranja) - Código: - [8241]; "300g" - (rosa) - Código: -[2252].

Tipo de Arquivo	Arquivos	Expediente, data e hora de inclusão
<i>[sem dados cadastrados]</i>		

Nome Técnico	ESTESIÔMETRO
Registro	81501130001
Processo	25351311216201790
Fabricante Legal	SORRI-BAURU
Classificação de Risco	I - BAIXO RISCO
Vencimento do Registro	VIGENTE
Situação	<i>[sem dados cadastrados]</i>
Data de Publicação	<i>[sem dados cadastrados]</i>

Consultas

ANVISA - Agência Nacional de Vigilância Sanitária

Detalhes do Produto	
Nome da Empresa	Sequencial Milimétrica Indústria de Equipamentos Ortopédicos Ltda
CNPJ	04.639.814/0001-21
Autorização	8.10.288-0
Produto	MULETA

Modelo Produto Médico
Muleta Axilar Múltipla
Muleta Axilar Standard P
Muleta Axilar Standard M
Muleta Axilar Standard G
Muleta Axilar POP P
Muleta Axilar POP M
Muleta Axilar POP G
Muleta Canadense Articulada
Muleta Canadense Fixa
Muleta Canadense Fixa 7/8" Pop

Tipo de Arquivo	Arquivos	Expediente, data e hora de inclusão
<i>[sem dados cadastrados]</i>		

Nome Técnico	Muletas
Registro	81028800002
Processo	25351606195201461
Fabricante Legal	Sequencial Milimétrica Indústria de Equipamentos Ortopédicos Ltda
Classificação de Risco	I - BAIXO RISCO
Vencimento do Registro	VIGENTE
Situação	<i>[sem dados cadastrados]</i>
Data de Publicação	<i>[sem dados cadastrados]</i>

Consultas

ANVISA - Agência Nacional de Vigilância Sanitária

Detalhes do Produto	
Nome da Empresa	INDAIÁ INDÚSTRIA DE BENGALAS E MULETAS LTDA EPP
CNPJ	49.710.072/0001-11
Autorização	8.04.574-5
Produto	ANDADOR EM ALUMÍNIO

Modelo Produto Médico
[sem dados cadastrados]

Tipo de Arquivo	Arquivos	Expediente, data e hora de inclusão
[sem dados cadastrados]		

Nome Técnico	Andador
Registro	80457459006
Processo	25351509848200906
Fabricante Legal	INDAIÁ INDÚSTRIA DE BENGALAS E MULETAS LTDA EPP
Classificação de Risco	I - BAIXO RISCO
Vencimento do Registro	VIGENTE
Situação	[sem dados cadastrados]
Data de Publicação	[sem dados cadastrados]

Consultas

ANVISA - Agência Nacional de Vigilância Sanitária

Detalhes do Produto	
Nome da Empresa	IBRAMED INDÚSTRIA BRASILEIRA DE EQUIPAMENTOS MÉDICOS - EIRELI
CNPJ	00.133.418/0001-77
Autorização	1.03.603-1
Produto	EQUIPAMENTO TERAPÊUTICO A LASER LASERPULSE

Modelo Produto Médico
[sem dados cadastrados]

Tipo de Arquivo	Arquivos	Expediente, data e hora de inclusão
INSTRUÇÕES DE USO OU MANUAL DO USUÁRIO DO PRODUTO	laser_3_1212.pdf	4116096211 - 18/10/2021 14:30:03

Nome Técnico	Sistema de Laser Para Terapia
Registro	10360310030
Processo	25351676094200927
Fabricante Legal	IBRAMED INDÚSTRIA BRASILEIRA DE EQUIPAMENTOS MÉDICOS - EIRELI
Classificação de Risco	III - ALTO RISCO
Vencimento do Registro	26/07/2025
Situação	[sem dados cadastrados]
Data de Publicação	[sem dados cadastrados]

Consultas

ANVISA - Agência Nacional de Vigilância Sanitária

Detalhes do Produto	
Nome da Empresa	INDAIÁ INDÚSTRIA DE BENGALAS E MULETAS LTDA EPP
CNPJ	49.710.072/0001-11
Autorização	8.04.574-5
Produto	BENGALA ORTOPÉDICA EM ALUMÍNIO

Modelo Produto Médico
BENGALA ORTOPÉDICA EM ALUMÍNIO.

Tipo de Arquivo	Arquivos	Expediente, data e hora de inclusão
<i>[sem dados cadastrados]</i>		

Nome Técnico	Bengalas
Registro	80457459003
Processo	25351509830200965
Fabricante Legal	INDAIÁ INDÚSTRIA DE BENGALAS E MULETAS LTDA EPP
Classificação de Risco	I - BAIXO RISCO
Vencimento do Registro	VIGENTE
Situação	<i>[sem dados cadastrados]</i>
Data de Publicação	<i>[sem dados cadastrados]</i>

Consultas

ANVISA - Agência Nacional de Vigilância Sanitária

Detalhes do Produto	
Nome da Empresa	DUNE PRODUTOS ORTOPEDICOS LTDA - ME
CNPJ	08.048.988/0001-70
Autorização	8.13.541-1
Produto	cadeira de rodas para higienização

Modelo Produto Médico
CHD203 CADEIRA DE BANHO DOBRÁVEL
CHD203 CADEIRA DE BANHO DOBRÁVEL COM COLETOR
CHD204 - CADEIRA DE BANHO DESMONTÁVEL
CHD204 COLETOR - CADEIRA DE BANHO DESMONTÁVEL COM COLETOR
CHM301 CADEIRA DE BANHO MAX FIXA PÉS ESCAMOTEÁVEIS
CHM301 CADEIRA DE BANHO MAX FIXA PÉS ESCAMOTEÁVEIS COM COLETOR
CHM302 CADEIRA DE BANHO MAX FIXA PÉS E BRAÇOS ESCAMOTEÁVEIS
CHM302 CADEIRA DE BANHO MAX FIXA PÉS E BRAÇOS ESCAMOTEÁVEIS COM COLETOR
CH100 COLETOR - CADEIRA DE BANHO FIXA COM COLETOR
CH101 CADEIRA DE BANHO FIXA PÉS ESCAMOTEÁVEIS
CH101 CADEIRA DE BANHO FIXA PÉS ESCAMOTEÁVEIS COM COLETOR
CH102 CADEIRA DE BANHO FIXA PÉS E BRAÇOS ESCAMOTEÁVEIS
CH102 CADEIRA DE BANHO FIXA PÉS E BRAÇOS ESCAMOTEÁVEIS COM COLETOR
CHD203E - CADEIRA DE RODAS PARA HIGIENIZAÇÃO
CHD203E COLETOR - CADEIRA DE RODAS PARA HIGIENIZAÇÃO
CH100 CADEIRA DE BANHO FIXA

Tipo de Arquivo	Arquivos	Expediente, data e hora de inclusão
<i>[sem dados cadastrados]</i>		

Nome Técnico	Cadeira de Rodas para Higienizacao
Registro	81354110001
Processo	25351478850201717
Fabricante Legal	DUNE PRODUTOS ORTOPEDICOS LTDA - ME
Classificação de Risco	I - BAIXO RISCO
Vencimento do Registro	VIGENTE

Situação	[sem dados cadastrados]
Data de Publicação	[sem dados cadastrados]

Consultas

ANVISA - Agência Nacional de Vigilância Sanitária

Detalhes do Produto	
Nome da Empresa	SORRI-BAURU
CNPJ	47.641.907/0001-01
Autorização	8.15.011-3
Produto	ESTESIÔMETRO - KIT para TESTE de SENSIBILIDADE -

Modelo Produto Médico
ESTESIÔMETRO de Força Única, Monofilamento para Triagem "0,2g" - (azul) - Código: - [1560]; "0,05g" - (Verde) - Código: - [1902]; "2,0g" - (violeta) - Código: - [1694]; "4,0g" - (Vermelho) - Código: - [1903]; "10,0g" - (laranja) - Código: - [8241]; "300g" - (rosa) - Código: -[2252].

Tipo de Arquivo	Arquivos	Expediente, data e hora de inclusão
<i>[sem dados cadastrados]</i>		

Nome Técnico	ESTESIÔMETRO
Registro	81501130001
Processo	25351311216201790
Fabricante Legal	SORRI-BAURU
Classificação de Risco	I - BAIXO RISCO
Vencimento do Registro	VIGENTE
Situação	<i>[sem dados cadastrados]</i>
Data de Publicação	<i>[sem dados cadastrados]</i>

Consultas

ANVISA - Agência Nacional de Vigilância Sanitária

Detalhes do Produto	
Nome da Empresa	INDAIÁ INDÚSTRIA DE BENGALAS E MULETAS LTDA EPP
CNPJ	49.710.072/0001-11
Autorização	8.04.574-5
Produto	MULETA AXILIAR EM ALUMÍNIO

Modelo Produto Médico
MULETA AXILAR EM ALUMÍNIO.

Tipo de Arquivo	Arquivos	Expediente, data e hora de inclusão
<i>[sem dados cadastrados]</i>		

Nome Técnico	Muletas
Registro	80457459004
Processo	25351509838200988
Fabricante Legal	INDAIÁ INDÚSTRIA DE BENGALAS E MULETAS LTDA EPP
Classificação de Risco	I - BAIXO RISCO
Vencimento do Registro	VIGENTE
Situação	<i>[sem dados cadastrados]</i>
Data de Publicação	<i>[sem dados cadastrados]</i>

Consultas

ANVISA - Agência Nacional de Vigilância Sanitária

Detalhes do Produto	
Nome da Empresa	Sequencial Milimétrica Indústria de Equipamentos Ortopédicos Ltda
CNPJ	04.639.814/0001-21
Autorização	8.10.288-0
Produto	MULETA

Modelo Produto Médico
Muleta Axilar Múltipla
Muleta Axilar Standard P
Muleta Axilar Standard M
Muleta Axilar Standard G
Muleta Axilar POP P
Muleta Axilar POP M
Muleta Axilar POP G
Muleta Canadense Articulada
Muleta Canadense Fixa
Muleta Canadense Fixa 7/8" Pop

Tipo de Arquivo	Arquivos	Expediente, data e hora de inclusão
<i>[sem dados cadastrados]</i>		

Nome Técnico	Muletas
Registro	81028800002
Processo	25351606195201461
Fabricante Legal	Sequencial Milimétrica Indústria de Equipamentos Ortopédicos Ltda
Classificação de Risco	I - BAIXO RISCO
Vencimento do Registro	VIGENTE
Situação	<i>[sem dados cadastrados]</i>
Data de Publicação	<i>[sem dados cadastrados]</i>



🏠 > Setor Regulado > Regularização de produtos e serviços > Produtos para saúde > Produtos não regularizados como dispositivos médicos

Produtos não regularizados como dispositivos médicos

Publicado em 03/12/2020 15h34 Atualizado em 10/05/2022 13h33

Compartilhe:

Atualizado em 10/05/2022



CATEGORIA 1: PRODUTOS UTILIZADOS NA AVALIAÇÃO, ELABORAÇÃO, FABRICAÇÃO OU PREPARAÇÃO

1. Amalgamador odontológico
2. Equipamento para confecção de próteses
3. Equipamento para elaboração de lentes para óculos
4. Fracionador, dosador ou misturador de soluções ou medicamentos
5. Leitora de código de barras
6. Máquina para fabricação de comprimidos
7. Material de uso exclusivo em laboratório para confecção de próteses que não entrem em contato com paciente.
8. Medidor para avaliação de lentes (lensômetro) ou de armações de óculos
9. Seladora de embalagens de produtos para saúde

CATEGORIA 2: PRODUTOS PARA APOIO DE ATIVIDADE LABORATORIAL GERAL

1. Afiador de navalhas para micrótomo
2. Agitador de soluções
3. Agitador para laboratório, exceto sangue e seus derivados
4. Água destilada
5. Alça de platina para microbiologia
6. Analisador de água
7. Analisador de dissolução de comprimidos e cápsulas
8. Analisador de tamanho de partículas
9. Aparelho de Karl Fisher, exceto indicado para diagnóstico clínico (IVD)
10. Aparelho para análise de alimentos
11. Aparelho para determinação da friabilidade de amostras
12. Aparelho para eletroforese, exceto indicado para diagnóstico clínico (IVD)
13. Aparelho para teste pirogênico em cobaias
14. A

uso portátil.

15. Aquecedor para laboratório
16. Artigo de plástico ou vidro sem reagente para laboratório, exceto coletores de amostra biológica ou recipientes de coleta (IVD)
17. Autoclave, exceto para esterilização de produtos médicos
18. Balança para laboratório
19. Banho histológico
20. Banho maria, exceto para implantes e bolsas de sangue.
21. Calorímetro, exceto indicado para diagnóstico em saúde
22. Câmara anaeróbica
23. Capela de fluxo laminar, exceto indicada para uso laboratorial em saúde (ex: capela para manipulação de órgãos e tecidos para transplante)
 - a. Capela ou cabine para preparação de insumos, medicamentos ou quimioterápicos
24. Centrífuga, exceto indicada para uso em laboratório clínico (IVD)
 - a. Centrífuga, exceto indicada para uso em bancos de sangue
25. Chuveiro e lava-olhos de emergência
26. Colorímetro, exceto indicado para diagnóstico clínico (IVD)
27. Condutivímetro, exceto indicado para diagnóstico em saúde
28. Contador de colônias ou células, exceto indicado para diagnóstico clínico (IVD)
29. Contador de partículas atômicas, exceto indicado para uso em saúde
30. Corador de lâminas para microscopia, exceto indicado para uso em laboratório clínico (IVD)
31. Corante ou solução para preparo de amostras ou substâncias, exceto indicado para diagnóstico clínico (IVD).
32. Criostato, exceto indicado para diagnóstico clínico (IVD)
33. Cromatógrafo, exceto indicado para diagnóstico clínico (IVD)
34. Cronômetro p/ medição de tempo de reações
35. Densitômetro, exceto indicado para diagnóstico clínico (IVD)
36. Digestor
37. Diluidor de amostras
38. Dispensador Automático (p/ enchimento de frascos e tubos)
39. Dispensador/removedor de parafina para histologia
40. Dispositivo para abertura ou vedação de artigos
41. Equipamento para gerenciamento de amostras
42. Equipamento de proteção individual para uso exclusivo em laboratórios
43. Espectrofotômetro, exceto indicado para diagnóstico clínico (IVD)
44. Espectrômetro, exceto indicado para diagnóstico clínico (IVD)
45. Estufa, exceto para esterilização de produtos médicos e produtos para embelezamento ou estética
46. Evaporador centrifugo a vácuo
47. Fermentador de culturas
48. Filtro para soluções
49. Forno mufla
50. Fotômetro de chama
51. Homogeneizador de soluções, exceto para sangue e seus derivados
52. Impressora de cassetes e lâminas de vidro.
53. Incubadora, exceto indicada para diagnóstico clínico (IVD)
54. Ir



55. Indicador físico, químico ou biológico
56. Lavadora para artigos de laboratório, exceto as lavadoras desinfectoras de produtos médicos.
 - a. Lavadora para artigos de laboratório, exceto as lavadoras de microplacas e lavadoras para ensaios imunológicos (IVD)
57. Leitora de fluorescência, exceto indicada para diagnóstico clínico (IVD)
58. Lenço para assepsia da pele
59. Liofilizador
60. Luxímetro
61. Medidor de O₂ dissolvido em amostras
62. Medidor de pH, exceto indicado para diagnóstico clínico (IVD)
63. Medidor do ponto de fusão
64. Microscópio, exceto indicado para procedimento médico ou odontológico
65. Micrótomo para histologia, exceto indicado para diagnóstico clínico (IVD)
66. Mobiliário para laboratório
67. Moinho de amostras sólidas
68. Monitor de crescimento bacteriano, exceto indicado para diagnóstico clínico (IVD)
69. Montadores automáticos de lâminas e laminulas
70. Navalhas para micrótomos e criostatos
71. Osmômetro, exceto indicado para diagnóstico clínico (IVD)
72. Pipeta automática
73. Pipeta ou micropipeta manual, capilares ou microcuvetas (sem reagentes)
74. Placa aquecida/refrigerada para histologia
75. Porta algodão
76. Porta papeleta
77. Processador de DNA, exceto indicado para laboratório clínico (IVD)
78. Processadora de tecidos para histologia, exceto indicado para uso em laboratório clínico (IVD)
79. Produto para teste de soluções de aplicação não diagnóstica
80. Radiômetro, exceto para uso em aparelhos de fototerapia
81. Recipiente para descarte de resíduos orgânicos (lixo)
82. Refratômetro, exceto indicado para diagnóstico clínico (IVD)
83. Seladora de embalagem de artigos para laboratórios
84. Suporte para artigos de laboratório
85. Temporizador
86. Titulador
87. Viscosímetro, exceto indicado para diagnóstico clínico (IVD)

CATEGORIA 3: PRODUTOS UTILIZADOS PARA APOIO OU INFRA-ESTRUTURA HOSPITALAR

1. Almofadas para cadeiras de rodas, exceto para prevenção de úlceras
2. Almotolia
3. Aparelho para tratamento ou acondicionamento ambiental
 - a. Condicionadores de ar
 - b. Purificador de ar
 - c. Esterilizador de ar
 - d. CONTEÚDO 1

PÁGINA INICIAL 2

NAVEGAÇÃO 3

BUSCA 4

MAPA DO SITE 5

4. Babador de uso odontológico
5. Balde
6. Bandejas / Caixas / Estojos, inclusive para esterilização (Etiquetas para identificação de caixas/racks)
7. Barreira para separação de ambientes
8. Biombo
9. Bomba a vácuo
10. Caldeira
11. Caneta para marcação cirúrgica
12. Capa para colchão, poltronas e travesseiros
13. Capa para Equipamentos
14. Central de ar comprimido
15. Central de gases medicinais
16. Central de vácuo
17. Comadre/ cuba rim/ papagaio/ escarradeira
18. Compressor de ar
19. Concentrador de O2, exceto de uso pessoal
20. Cortador de isopor para confecção de moldes
21. Dispositivo destruidor e inutilizador de produto médico / contador (agulhas, bisturis entre outros)
22. Dispositivo para abertura de frasco ampola
23. Dispositivo para abertura de produtos médicos
24. Embalagem para esterilização de produtos médicos
25. Embalagens para transporte e armazenamento de órgãos
26. Equipamento para acondicionamento ou transporte de produtos
 - a. Carro de emergência (transporte de medicamentos, equipamentos e instrumentais para procedimentos médicos), exceto quando possuir painel com conexões elétricas, hidráulicas ou de gases para produtos médicos.
27. Equipamentos para Lavanderia
28. Escada para paciente, exceto indicada para terapia
29. Escova para limpeza de produtos em geral
30. Escova para limpeza e assepsia cirúrgica sem antimicrobiano
31. Esterilizador de resíduos hospitalares, exceto para uso no local de procedimento em saúde
32. Fogão para preparação de alimentos
33. Gel para absorção de resíduos orgânicos
34. Geladeira e Freezer de uso geral (exceto para armazenamento de vacinas, bolsas de sangue, tecidos e órgãos)
35. Gerador de vapor
36. Gesso para confecção de modelo odontológico
37. Hamper (recipiente para acondicionamento de roupa hospitalar) e saco para hamper
38. Incinerador de resíduos hospitalares
39. Indicador físico, químico ou biológico
40. Lacres, tapetes, suportes, escovas para limpeza de instrumentais
41. Lona /dispositivo/campo para transferência de paciente
42. Mesa, cadeira ou outro suporte sem indicação para apoio a procedimento médico ou odontológico.
 - a. Mocho Odontológico ou cirúrgico.
 - b. Cadeiras de espera
 - c. Móveis para consultório/clínicas (mesas, cadeiras, armários e outros suportes).
42. N CONTEÚDO 1 PÁGINA INICIAL 2 NAVEGAÇÃO 3 BUSCA 4 MAPA DO SITE 5



- e. Mesa de cabeceira
- f. Mesa para Necrópsia
- 43. Negatoscópio
- 44. Papel higiênico / papel toalha
- 45. Pia hospitalar
- 46. Produto para coleta ou inutilização de materiais perfurocortantes
- 47. Protetor auricular de ruídos
- 48. Pulseiras de identificação de pacientes (incluindo pulseiras mãe-filho) e de classificação de risco, placas e outros produtos para tal finalidade
- 49. Purificador de água, exceto os indicados para purificação de água para uso em hemodiálise, de uso portátil.
- 50. Recipiente não fixado ao corpo para coleta de resíduos orgânicos
- 51. Recipiente para coleta ou acondicionamento de produtos em geral
- 52. Registrador de temperatura ou umidade ambiental (termohidrógrafo)
- 53. Régua endodôntica para medição de limas
- 54. Restritores utilizados na contenção do paciente
- 55. Roupas de cama, incluindo de uso hospitalar descartável
- 56. Saco para coleta de resíduos hospitalares
- 57. Sacos para óbito/ sacos para cadáver
- 58. Saltos ortopédicos
- 59. Secador de ar medicinal
- 60. Seladora de embalagens de produtos médicos
- 61. Sistema de comunicação hospitalar
- 62. Sistema de sinalização hospitalar
- 63. Dispensário Eletrônico utilizados para acondicionamento de medicamentos e materiais hospitalares



CATEGORIA 4: PRODUTOS PARA DIDÁTICA OU TREINAMENTO MÉDICO

- 1. Manequim para treinamento médico
- 2. Modelo de Órgão para ensino
- 3. Simulador de funções fisiológicas para ensino

CATEGORIA 5: PRODUTOS PARA PREVENÇÃO DA SAÚDE COLETIVA

- 1. Armadilha para desinfestação
- 2. Bomba para dedetização
- 3. Instrumento para eliminação de parasitas e insetos
- 4. Recipiente para acondicionamento de cadáveres

CATEGORIA 6: PRODUTOS PARA CONDICIONAMENTO FÍSICO OU PRÁTICA ESPORTIVA

- 1. Barra para ginástica
 - 2. Bola
 - 3. Cadeira de rodas e bicicletas para portadores de necessidades especiais para uso em prática desportiva e competições
 - 4. Cronômetro
 - 5. Re
- CONTEÚDO 1 PÁGINA INICIAL 2 NAVEGAÇÃO 3 BUSCA 4 MAPA DO SITE 5



6. Dardo
7. Dilatador nasal adesivo
8. Disco
9. Equipamentos passivos para condicionamento físico
 - a. Bicicleta ergométrica (exceto indicadas para diagnóstico médico)
 - b. Halteres
 - c. Estações de Musculação
 - d. Remadores
 - e. Aparelho para abdominais
 - f. Esteira ergométrica (exceto indicadas para diagnóstico médico)
10. Mesa ou cadeira para massagem
11. Equipamentos exclusivos para academias de ginástica ou uso domiciliar. (Exceto eletroestimuladores musculares e câmaras de bronzeamento)
12. Podômetro (contador de passos/distância percorrida)
13. Protetor não ortopédico de partes do corpo
14. Tablado (exceto para fisioterapia)
15. Vara para salto

CATEGORIA 7: PRODUTOS DE USO PESSOAL OU DOMÉSTICO

1. Absorvente higiênico
2. Alicates e tesoura para cortar unhas
3. Aparelho para tratamento ou acondicionamento ambiental
 - a. Condicionadores de ar
 - b. Purificador de ar
 - c. Esterilizador de ar
 - d. Umidificador de ar
4. Balanças
5. Barbeador
6. Bengala ou outro suporte de uso não ortopédico
7. Brincos para perfuração
8. Chupeta
9. Coletor menstrual
10. Escova odontológica
11. Escova para cabelos
12. Esponja para limpeza de pele
13. Fio dental
14. Lâmina descartável, exceto indicada para procedimento em saúde
15. Lente para ampliar escalas
16. Limpador de língua
17. Luvas sem indicação de uso em saúde
18. Mamadeira e bico
19. Mantas e cobertores sem indicação terapêutica.
20. Massageador de gengiva
21. M



22. Mordedor para lactentes
23. Óculos para presbiopia
24. Papel higiênico/papel toalha
25. Passador de fio dental
26. Piercing
27. Pipetas e frascos de vidro para coleta, armazenamento e pasteurização de leite humano
28. Produto destinado à limpeza de lentes de óculos
29. Produto para estimulação sexual
30. Produtos eróticos sem indicação de uso em saúde
31. Prótese mamária externa e sutiã para suporte da prótese
32. Protetor de mamilo
33. Purificador de água
34. Sauna
35. Secador e escova de cabelos
36. Top maternal, Sling



CATEGORIA 8: PRODUTOS DE USO GERAL UTILIZADOS COMO PARTES OU ACESSÓRIOS DE PRODUTOS PARA SAÚDE



1. Câmera fotográfica de uso geral
2. Equipamento de informática de uso geral
3. Filme fotográfico comum de uso geral
4. Fixador ou revelador de filmes
5. Gravador de imagens, exceto os indicados para registro de sinais ou imagens médicas
6. Impressora, exceto as indicadas para registro de sinais ou imagens médicas
7. Monitor de vídeo, exceto as indicadas para exibição de imagens médicas
8. Óleo lubrificante
9. Papel termo-sensível, incluindo indicado para registro de sinais ou imagens médicas

CATEGORIA 9: PARTES E ACESSÓRIOS PARA PRODUTOS NÃO CONSIDERADOS PRODUTOS PARA SAÚDE

CATEGORIA 10: ALGUNS PRODUTOS UTILIZADOS EM LABORATÓRIOS

1. Vidraria, material e instrumental de uso geral para laboratório (pipetas, ponteiras, provetas, tubos de ensaio, laminulas, lâminas, câmaras para contagem de células, placas de petri, etc)
2. Reagentes químicos isolados que não tenham finalidade específica para diagnóstico in vitro (soluções ácidas/alcalinas, álcoois, indicadores de pH) e demais reagentes que não estejam diretamente relacionados ou componham um kit de diagnóstico in vitro
3. Meios de cultura e produtos não destinados ao diagnóstico humano (pesquisa científica, uso veterinário, controle de água, controle ambiental, controle de medicamentos ou de alimentos, análise industrial, dentre outros)
4. Meios de cultura em forma de pós desidratados e suplementos para enriquecimento de meios e demais produtos não acabados que necessitam de processamento e controles executados pelo usuário
5. Indicadores biológicos
6. Reagentes e materiais de referência destinados especificamente à avaliação de qualidade em testes de

7. Reagentes ou conjuntos de reagentes montados no próprio serviço para serem utilizados exclusivamente na mesma instituição, seguindo protocolos de trabalho definidos, sendo proibida sua comercialização ou doação
8. Reagentes laboratoriais que não sejam destinados ao diagnóstico em amostra humana
9. Produtos destinados exclusivamente a testes de controle de dopagem esportiva, cujo resultado não seja utilizado para a finalidade de tratamento ou saúde
10. Produtos de uso exclusivo em pesquisa, incluindo os importados e rotulados como RUO – Research Use Only
11. Geradores de gás e indicadores de anaerobiose
12. Reagentes comercializados como insumos para fabricação de produtos para diagnóstico in vitro e produtos em fase intermediária de produção
13. Produtos destinados exclusivamente à medicina legal (perícia e investigação policial).
14. Produtos utilizados exclusivamente por técnicos do fornecedor de instrumentos para diagnóstico in vitro em procedimentos de limpeza e manutenção e que não são comercializados ou disponibilizados ao mercado, como placas de calibração, padrão para calibração de um ensaio específico, soluções de limpeza e manutenção, etc.
15. Estreptavidina
16. Cassete plástico para histologia
17. Fixadores celulares

Compartilhe:   

Serviços que você acessou

 OUTUBRO

Emitir certidão de regularidade fiscal

 SETEMBRO

Emitir Declaração de Regularidade da Situação do Contribuinte Individual

 JULHO

Consultar CNPJ

 JUNHO

Solicitar Certificado de Autorização de Funcionamento ou Autorização Especial



INDAIÁ

Andador fixo de alumínio – A404

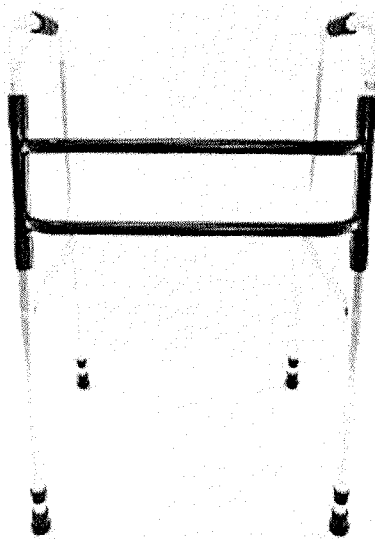

Detalhes

Tubos de alumínio 7/8" em arco nas laterais, com manoplas de borracha para apoio das mãos. Base frontal com tubos de alumínio 1" vertical e 3/4" horizontal, na cor preta, com pintura eletrostática e pinos de pressão nas laterais para travamento nos tubos de alumínio. Tubos de alumínio 3/4" nos 4 pés, com ponteiros de borracha, 6 furos para regulagem com pinos de pressão.

Composição

Tubos de alumínio, tubos de alumínio pintado, pinos de aço, rebites de alumínio, parafusos de aço, porcas de aço, arruelas de aço, manoplas de borracha, conexões plásticas e borracha.

Referência	Código	Nº registro Anvisa	NCM
A404	PA000300200404	80457459006	9021.10.10

Tamanho / Uso	Resistência	Altura	Largura
Único / Adulto	Peso máx. 100Kg	Mín: 0,80m – Máx: 0,91m	0,45m

Unidade	Peso (Peça)	Embalagem
Peça	1,9Kg	Saco plástico (unitário) Caixa de papelão (múltiplo)

CONHEÇA O NOVO

LASERPULSE

FOTOBIO MODULAÇÃO

DESIGN TOTALMENTE
PORTÁTILE
ERGONÓMICO

O Novo Laserpulse foi totalmente remodelado, com diretrizes de portabilidade e ergonomia, facilitando o uso diário.

CONTA COM UMA
BATERIA

O equipamento possui uma bateria interna potente, garantindo horas de uso, sem necessidade de fios!

EXCLUSIVA
MODULAÇÃO
DE POTÊNCIA

O novo Laserpulse possibilita a modulação da potência, o que significa que o profissional pode escolher o valor ideal para o tratamento!

7 PROBES
EXCLUSIVAS

O novo Laserpulse conta com 7 novas ponteiros exclusivas, com diversas indicações, ampliando a gama de tratamentos.

*As probes do novo Laserpulse são vendidas separadamente

ILIB

A probe 3 do novo Laserpulse conta com um exclusivo protocolo para ILIB.

PROTOCOLOS
PRÉ-PROGRAMADOS

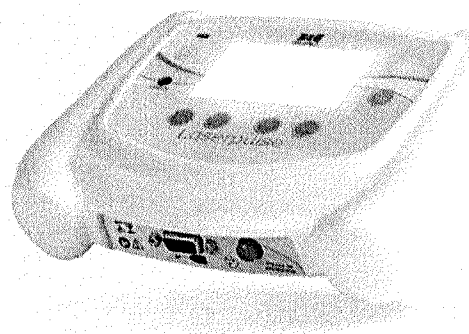

O laserpulse conta com vários protocolos, embasados cientificamente pela nossa equipe de pesquisa e desenvolvimento.

São diversos protocolos eficazes, divididos em: estética, reabilitação e laserpuntura

- Fonte de alimentação 5.2 VDC 2A
- Manual de operações digital laserpulse – ANVISA
- Óculos de proteção operador/paciente – 200 NM – 1200 NM
- Cabo conector de interlock
- Munhequeira para ILIB
-
-

INDICAÇÕES

- Estética:

- Equimose
- Fotoregeneração de pele
- Fotorejuvenescimento
- Terapia capilar
- Onicomicose (micose de unha)
- Pós-operatório
- Rosácea
- Cicatrização de acne
- Terapia fotodinâmica
- Cicatriz hipertrófica
- Drenagem linfática
- Hiperpigmentação
- Acne
- Controle microbiano
- Fotodescontaminação
- Flacidez de pele
- Rejuvenescimento facial"

- Reabilitação:

- Cicatrização de pele
- Herpes
- Queimaduras
- Úlceras não contaminadas
- Artrite/Artrose
- Dor crônica
- Drenagem linfática
- Epicondilite lateral
- Lesão ligamentar (aguda)
- Pontos gatilhos
- Estiramento muscular
- Síndrome do túnel do carpo
- Tendinopatia
- Inibição bacteriana
- Cicatrização de pele fase inicial e avançada

CANETA LASERPULSE – IBRAMED

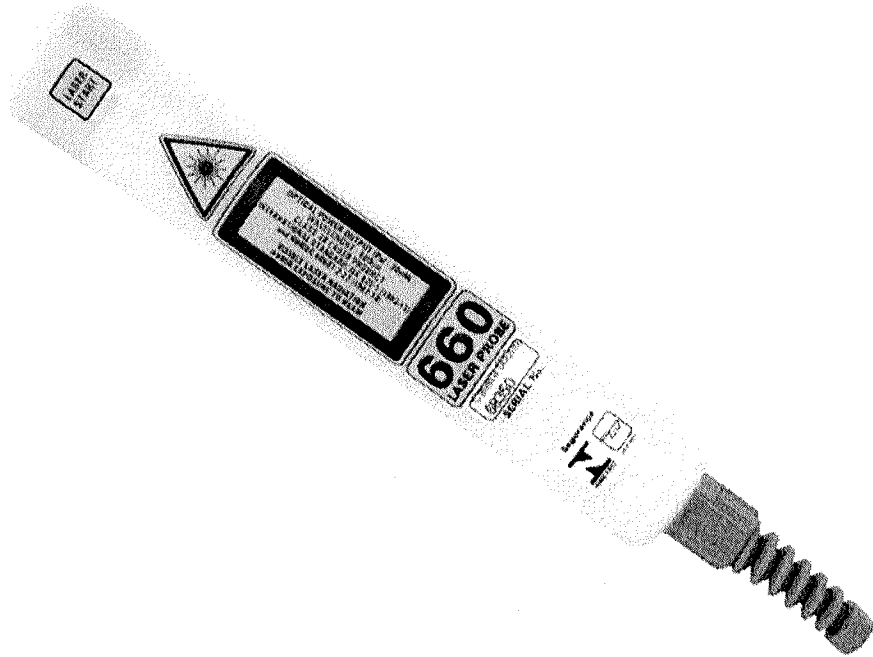

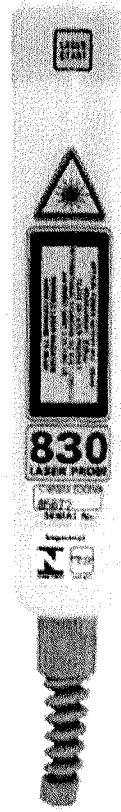

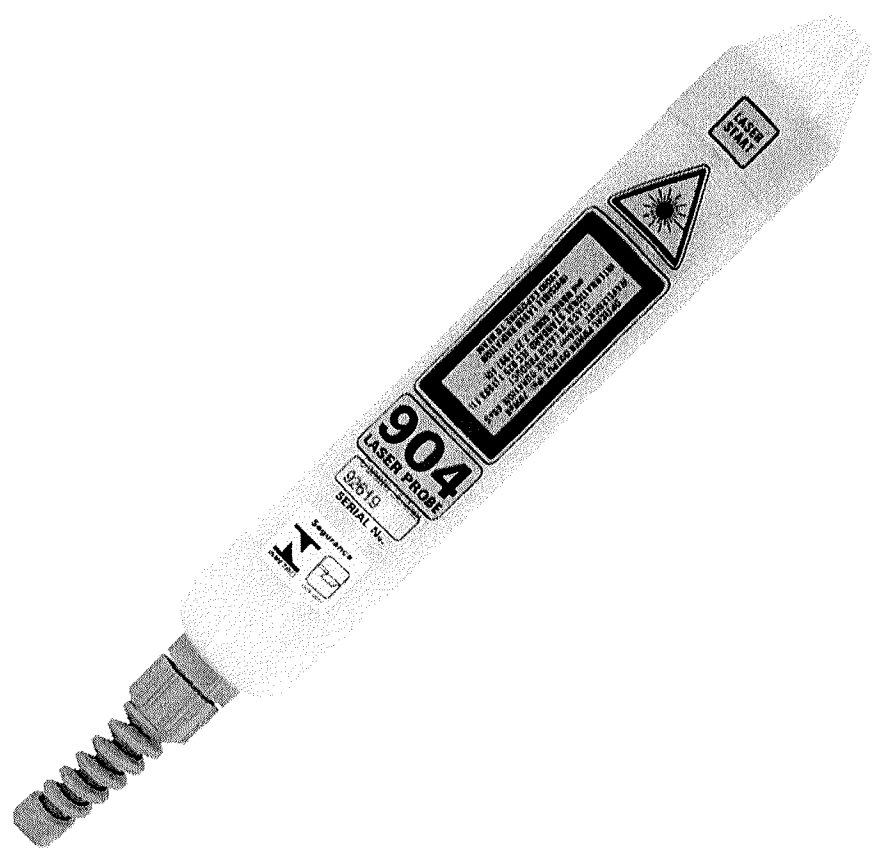



Bastão ortopédico de alumínio com base 4 pontas de alumínio – B406

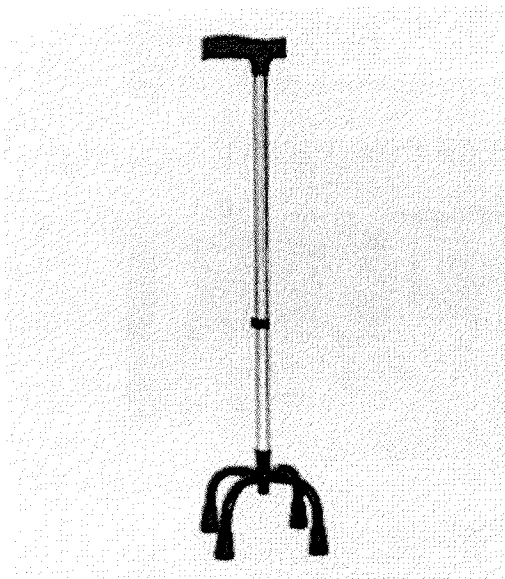

Detalhes

Tubo superior de alumínio 7/8" com 8 furos para regulagem de altura, cabo plástico de polipropileno encaixado e pino sobre injetado para regulagem da altura.

Base inferior com haste em tubo de alumínio 3/4" central soldada a tubos de alumínio 3/4" dobrados, toda com pintura eletrostática na cor preta e ponteiros de borracha encaixadas na base.

Composição

Tubos de alumínio, tubos de alumínio soldados, cabo de plástico (polipropileno), pinos de aço e borracha.

Referência	Código	Nº registro Anvisa	NCM
B406	PA000200400406	80457459003	9021.10.10
Tamanho / Uso	Resistência	Altura	Largura
Único / Adulto	Peso máx. 100Kg	Mín: 0,74m – Máx: 0,91m	N/A
Unidade	Peso (Peça)	Embalagem	
Peça	0,5Kg	Saco plástico (unitário) Caixa de papelão (múltiplo)	

Cadeira Higiênica
CH101/CH102



- DESCRIÇÃO:**
- » Construída em aço
 - » Estrutura fixa
 - » Pintura epoxi
 - » Vassalô superior, gradeiras e diâmetros fixos 6"
 - » Frente, lateral e diâmetros
 - » Assento estalante removível
 - » Encosto em couro
 - » Apoio de pés empastofados
 - » Apoio de braços fixos em escamoteáveis
 - » Capacidade 120 kg

OPORTUNIDADES:
CH 101 – Apoios de braços fixos
CH 102 – Apoios de braços removíveis

DIMENSÕES				
Logos Assento 101x41	Prof. Assento 16,5x2	Alteza Encosto 54,5x20	Log. Frente 62x2	Peso 12,2

Cadeira Higiênica
CHD203



- DESCRIÇÃO:**
- » Construída em aço
 - » Estrutura dobrável
 - » Pintura epoxi
 - » Redes traseiras gradeiras e diâmetros fixos 6"
 - » Frente bilateral com diâmetros
 - » Assento estalante removível
 - » Encosto em couro
 - » Apoio de pés escamoteáveis
 - » Apoio de braços removíveis
 - » Capacidade 120 kg

DIMENSÕES				
Logos Assento 101x41	Prof. Assento 16,5x2	Alteza Encosto 54,5x20	Log. Frente 75,5x2	Peso 12,2kg

Cadeira Higiênica
CHM301/CHM302



- DESCRIÇÃO:**
- » Construída em aço
 - » Estrutura fixa
 - » Pintura epoxi
 - » Rodas traseiras quaternas e diâmetros fixos 6"
 - » Frente bilateral com diâmetros
 - » Assento estalante removível
 - » Encosto em couro
 - » Apoio de pés escamoteáveis
 - » Apoio de braços fixos ou escamoteáveis
 - » Capacidade 130 kg

OPORTUNIDADES:
CHM 301 – Apoios de braços fixos
CHM 302 – Apoios de braços removíveis

DIMENSÕES				
Logos Assento 101x41	Prof. Assento 16,5x2	Alteza Encosto 54,5x20	Log. Frente 74,2x2	Peso 13,3

Cadeira de Rodas
Active Max



DESCRIÇÃO:

- » Estrutura em aço dobrável em duplo X tubular
- » Bases extra de sustentação no chassis
- » Pintura epóxi
- » Assento e encosto em nylon almofadado com fivelas de tensão
- » Almofada em espuma de alta densidade com fofo de espessura
- » Freios laterais reguláveis
- » Rodas traseiras 24" rolamentadas
- » Rodas dianteiras 16" rolamentadas verticalmente
- » Assento, diâmetro e em nylon
- » Apoio de braços emborrachado e ajustável
- » Apoio de pés reguláveis, removíveis e rebobináveis lateralmente
- » Protetor lateral de roupas
- » Pneus macios em infláveis
- » Capacidade 140 Kg

OPCIONAIS:

- » Kit favela para pernas / cinto torácico em X
- » Suporte de braço
- » Suporte de tronco
- » Rodas gemeadas
- » Rodas anti-tumba

CONFIGURAÇÕES:

- » ACTIVE MAX RM – Rodas em alumínio rolado e pneus macios
- » ACTIVE MAX RI – Rodas em alumínio rolado e pneus infláveis
- » ACTIVE MAX NM – Rodas em nylon e pneus macios
- » ACTIVE MAX NI – Rodas em nylon e pneus infláveis

DIMENSÕES					
Compr. Assento 42cm	Prof. Assento 45cm	Alto. Encosto 65cm	Long. Braço 27cm	Long. Pérola 37cm	Peso 21kg

Cadeira de Rodas
Active Max c/ elevação de pernas



DESCRIÇÃO:

- » Estrutura em aço dobrável em duplo X tubular
- » Barra extra de sustentação no chassis
- » Pintura epóxi
- » Assento e encosto em nylon almofadado com fivelas tensoras
- » Almofada em espuma de alta densidade com fofo de espessura
- » Freios laterais reguláveis
- » Rodas traseiras 24" rolamentadas
- » Rodas dianteiras 16" rolamentadas verticalmente
- » Ganchos dianteiros em nylon
- » Apoio de braços emborrachados e ajustáveis
- » Apoio de pés eleváveis, reguláveis e rebobináveis com pedal retrátil
- » Proteção lateral de roupas
- » Pneus macios em infláveis
- » Capacidade 140 Kg

OPCIONAIS:

- » Kit favela para pernas / cinto torácico em X
- » Suporte de braço
- » Suporte de tronco
- » Bolsa para o pé
- » Rodas anti-tumba

CONFIGURAÇÕES:

- » ACTIVE MAX RM – Rodas em alumínio rolado e pneus macios
- » ACTIVE MAX RI – Rodas em alumínio rolado e pneus infláveis
- » ACTIVE MAX NM – Rodas em nylon e pneus macios
- » ACTIVE MAX NI – Rodas em nylon e pneus infláveis

DIMENSÕES					
Compr. Assento 42cm	Prof. Assento 45cm	Alto. Encosto 65cm	Long. Braço 27cm	Long. Pérola 37cm	Peso 21kg

Cadeira Higiênica
CH100

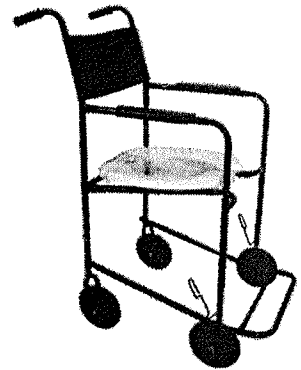

DESCRIÇÃO:

- » Construída em aço
- » Estreita fixa
- » Fivela epóxi
- » Rodas traseiras giratórias e dianteiras fixas 6"
- » Freios laterais dianteiros
- » Assento sanitário removível
- » Encosto em espuma
- » Apoio de braços fixos
- » Apoio de braços fixos
- » Capacidade 90 Kg

DIMENSÕES				
Compr. Assento 42cm	Prof. Assento 45cm	Alto. Encosto 65cm	Long. Braço 27cm	Peso 16 kg

ESTESIÔMETRO SORRI[®]
KIT PARA TESTES DE SENSIBILIDADE CUTÂNEA

Manual do
usuário

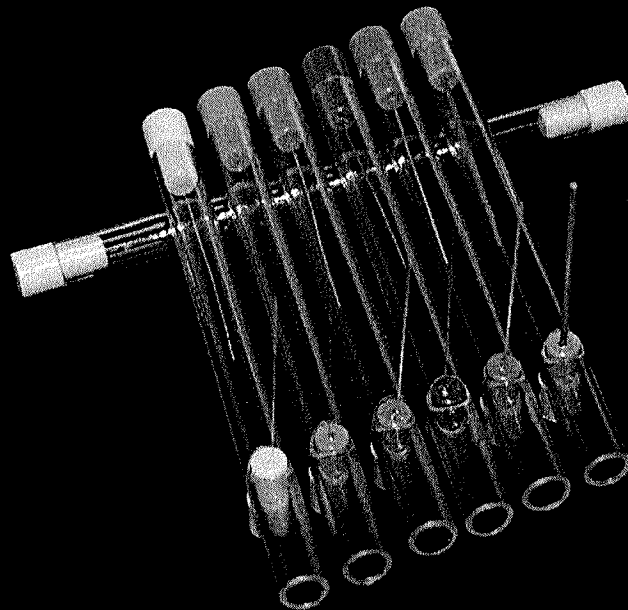

SORRI-BAURU
Av. Nações Unidas 53-40
Bauru - SP - 17033-260



CUIDADOS

- Leia o manual do produto antes de tentar utilizar este instrumento.
- Não tente efetuar qualquer procedimento sem ter lido cuidadosamente todas as instruções.
- Respeite sempre as instruções para uso do produto e as recomendações do fabricante.
- Caso surja alguma dúvida quanto ao modo de procedimento em qualquer situação, consulte o pessoal qualificado da SORRI-BAURU.

ÍNDICE

CUIDADOS

INTRODUÇÃO

UTILIZAÇÃO PRETENDIDA
PRINCÍPIOS DE OPERAÇÃO
HISTÓRICO

ASPECTOS GERAIS DO INSTRUMENTO

APRESENTAÇÃO
IMPORTÂNCIA
PROTOCOLO de EXAME
MONTAGEM e UTILIZAÇÃO dos
MONOFILAMENTOS
CUIDANDO dos SEUS FILAMENTOS
EQUIVALÊNCIA COM OUTROS TESTES
MAPEAMENTO dos LIMIARES
ASSEPSIA dos MONOFILAMENTOS

FAQS

REFERÊNCIAS

INTRODUÇÃO:

O Kit para testes de Sensibilidade da SORRI-BAURU é um “Estesiômetro de monofilamentos sintéticos”.

UTILIZAÇÃO PRETENDIDA:

O senso tátil possibilitado pelo nosso sistema nervoso é um importante ponto de contato com o mundo em nosso redor. Possibilita o discernimento de objetos, ajuda a proteger a pele e tecidos subjacentes contra danos, fornecendo a percepção rápida de um toque leve ou de uma pressão profunda.

Alterações do limiar de percepção tátil cutânea podem prejudicar esta capacidade que temos de nos proteger contra objetos ou eventualidades perigosas ao nosso redor.

O Estesiômetro da SORRI serve para avaliar e monitorar o grau de sensibilidade cutânea à percepção de forças aplicadas como estímulos aos nervos sensíveis ao toque leve e à pressão. As forças são graduadas em passos refletindo os limiares funcionais considerados mais críticos para as mãos e os pés, (BELL-KROTOSKI, 1989) compreendidos em seis faixas entre 0,05gf (0,49mN) e 300gf (2,94N).

Assim, o instrumento permite detecção e monitoramento de alterações funcionais dos nervos periféricos do paciente. Em diabetes e na hanseníase, assim como em outras doenças que apresentam neuropatias debilitantes, é fundamental a percepção precoce de tais alterações para poder prevenir deficiências, evitar lesões e até amputações de membros e ou segmentos.

PRINCÍPIOS DE OPERAÇÃO:

- Um filamento de nylon tende a encurvar-se de maneira elástica quando a aplicação de uma força axial de compressão chegar a um valor crítico (LEVIN et al, 1978)¹⁰.
- Em condições típicas de laboratório ou clínica, tal força crítica depende do módulo elástico do nylon, do comprimento do monofilamento e de seu diâmetro.
- Nessas condições o módulo elástico é uma constante, enquanto o diâmetro e o comprimento são cuidadosamente controlados no processo de produção do instrumento.
- Assim, quando corretamente aplicado, um sinal claro (a curva do filamento) está emitido quando uma força crítica, conhecida para cada filamento, for aplicada através do filamento.
- Mesmo se o filamento sofrer um pouco mais de compressão, ou leve vibração, a curvatura elástica do filamento ajuda a manter efetivamente constante a força aplicada. (BELL-KROTOKI, 1989)²

HISTÓRICO:

- Após diversas tentativas de introduzir e difundir no Brasil um método prático de avaliar alterações funcionais da sensibilidade cutânea de pessoas com hanseníase, profissionais da American Leprosy Missions trouxeram o problema para a SORRI-Bauru, instituição envolvida nos processos de reabilitação, em especial com os problemas da hanseníase, já com destacado programa de desenvolvimento de produtos especiais.
- O designer da SORRI-Bauru desenvolveu um instrumento portátil, robusto e fácil de utilizar na clínica ou em campo, mesmo em condições adversas, (LEHMAN et al. 1993)⁹.

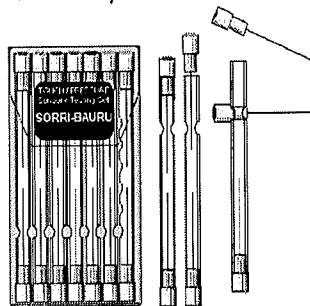

- O Kit, desenvolvido na SORRI-Bauru, segue a proposta do Sidney Weinstein, de usar filamentos de nylon de comprimentos iguais, variando somente o diâmetro, (WEINSTEIN, 1962)¹¹.
- Este, por sua vez, se fundamentou no trabalho experimental do fisiologista alemão Maximilian Von Frey, que utilizou fibras de origem animal ou vegetal, calibrados pra fornecer estímulos precisos, (Von FREY, 1922)¹³.

APRESENTAÇÃO:

- O Kit da SORRI se apresenta em um estojo contendo filamentos calibrados, montados em suportes e protegidos dentro de tubos transparentes.
- Cada tubo acondiciona dois filamentos iguais, sendo um de uso imediato e o outro para reserva.
- No seu conjunto tradicional, seis destes tubos servem como hastes para segurar e manter o filamento na posição correta para aplicação. O sétimo tubo é reservatório para outros dois filamentos dos mais delicados, e é conformado para servir também para apoiar convenientemente sobre uma superfície, as demais hastes, uma vez montadas para utilização.
- Outras combinações de filamentos podem eventualmente ser disponibilizadas - por exemplo, estojos com um tubo único com dois filamentos para utilização em triagens específicas.
- Os filamentos de nylon são coloridos, como também o são os seus suportes e o código de cores indica a força axial necessária para envergar o filamento. Os tubos têm um furo transversal onde se encaixa o suporte de um dos seus filamentos durante o uso.
- Cada estojo é rotulado e contém um folheto explicativo com dados sobre o instrumento e fabricante, instruções para manuseio e manutenção, dicas para facilitar o mapeamento e grade para ajudar na interpretação dos resultados do teste.

IMPORTÂNCIA:

"É importante reconhecer que é o envolvimento do nervo periférico que representa a causa das deformidades em doenças como a Hanseníase, e das lesões dos pés das Neuropatias Diabética, e Alcoólica, entre outras. Avaliadas as alterações em tempo, as lesões e deformidades podem ser prevenidas, e não apenas tratadas."

- | | | |
|---|--|---|
| <ul style="list-style-type: none">• "Pacientes diabéticos podem desenvolver problemas nos pés devido a duas condições principais: a neuropatia e a arteriopatia. A neuropatia representa a degeneração dos nervos periféricos que pode se manifestar pela perda da sensibilidade, e por alterações autonômicas e motoras. A perda da sensibilidade, ou seja, a ausência ou diminuição da sensação dolorosa, pode ocasionar ferimentos que não são percebidos pelo paciente. É conhecida, por esse motivo, como a perda da sensibilidade protetora. Sob o ponto de vista diagnóstico, a insensibilidade ao | <p>exame com monofilamentos que apresentam curvatura sob a força de dez gramas define este tipo de alteração sensitiva."</p> <ul style="list-style-type: none">• "Esse exame é importante tanto sob o ponto de vista de diagnóstico, como para orientação do paciente e familiares, que ao acompanharem e constatarem a não-percepção do contato do filamento com a pele plantar, podem adotar posturas profiláticas em relação a essa alteração sensitiva." | <ul style="list-style-type: none">• "A ulceração representa porta aberta para instalação de infecções, que devido à insensibilidade do pé, podem passar despercebidas por um longo tempo, aumentando a gravidade de suas manifestações. As consequências desse processo podem ser graves, como a necessidade da amputação do membro. Úlceras plantares precedem 85% das amputações em pacientes diabéticos, e estima-se que 75% dessas amputações são evitáveis por identificação e educação dos pacientes" |
|---|--|---|

(Frykberg, R.G.:J.Foot Ankle Surg 37 (5): 440-446, 1998 - in: De Luccia, Nelson. Alterações Neurovasculares nos Pés de Pacientes Diabéticos - apostila USP).

PROTOCOLO de EXAME:

Para garantir a confiabilidade do teste, é fundamental obedecer rigorosamente um protocolo padronizado.

- Anotações cuidadosas ajudam a análise do caso. Por isso é aconselhável providenciar antecipadamente canetas coloridas e formulários de mapeamento, que facilitam a interpretação das observações.
- É recomendado um lugar calmo, sem barulho e distrações, para fazer os testes.
- A sensação tátil varia com a temperatura. Permita ao paciente que acaba de estar sob sol forte, ou frio, tempo para se ajustar à temperatura ambiental do local do exame.
- O procedimento deve ser previamente demonstrado em uma área do corpo do paciente onde há uma boa sensibilidade, de modo que tanto o paciente quanto o examinador se sintam confiantes nos procedimentos.
- Efetue a avaliação na sequência listada a seguir, documentando como “limiar” a 1ª resposta afirmativa em cada local testado.

Aplicar os filamentos nessa sequência, até obter uma resposta afirmativa:		Se a primeira resposta afirmativa é ao Filamento dessa cor...
		Interpretação:
1	Filamento Verde: (Nominal: 0,07 gf)	- Sensibilidade dentro da faixa considerada normal para mão e pé.
2	Filamento Azul: (Nominal: 0,2 gf)	- Sensibilidade diminuída na mão, com dificuldade quanto a discriminação fina. Ainda dentro do "normal" para o pé.
3	Filamento Violeta: (Nominal: 2,0 gf)	- Sensibilidade protetora diminuída, permanecendo o suficiente para prevenir lesões. - Dificuldade com a discriminação de forma e temperatura.
4	Filamento Vermelho: (Nominal: 4,0 gf)	- Perda da sensação protetora para a mão, e às vezes, para o pé. - Vulnerável a lesões. - Perda da discriminação quente / frio.
5	Filamento Laranja: (Nominal: 10,0 gf)	- Perda da sensação protetora para o pé, ainda podendo sentir pressão profunda e dor.
6	Filamento Magenta: (Nominal: 300 gf)	- Permanece a sensibilidade à pressão profunda e dor.
-	Nenhuma resposta afirmativa	- Perda de sensibilidade à pressão profunda, normalmente não podendo sentir dor.

MONTAGEM e APLICAÇÃO dos MONOFILAMENTOS:

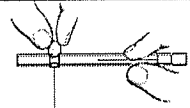
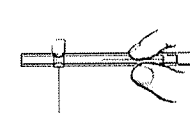
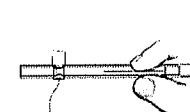
- | | | |
|---|---|---|
| 1 |  | <ul style="list-style-type: none">• Retire o filamento acondicionado na ponta mais perto dos furos laterais, encaixando-o cuidadosamente através dos mesmos.• O outro filamento fica como reserva.• Filamentos danificados, enrugados ou descalibrados devem ser descartados. |
| 2 |  | <ul style="list-style-type: none">• Segure no cabo de modo que o filamento de nylon fique perpendicular à superfície da pele do paciente, ainda não tocando.• Evitando que o local de teste seja observado pelo paciente, pressione levemente até atingir a força suficiente para curvar o filamento, retirando-o suavemente em seguida. |
| 3 |  | <ul style="list-style-type: none">• Peça ao paciente para responder "sim" quando sentir o toque do filamento.• O contato entre o filamento e a pele deve ser feito lentamente, e mantido durante aproximadamente um segundo e meio, sem permitir que o filamento deslize sobre a pele.• Nunca use o mesmo filamento em mais que 10 pacientes ao dia - utilize o filamento de reserva. |
- !**
- A limpeza dos filamentos deve ser feita cuidadosamente com água morna, sabão neutro e álcool, porém sem deixá-los de molho.
 - Não utilize os filamentos para testar os olhos, tecidos mucosos, nem lesões abertas.
 - Ao guardar o filamento, é conveniente tampar os furos laterais com os dedos para evitar que a ponta do filamento saia e seja danificada.

CUIDANDO DOS SEUS FILAMENTOS:

1. Manter os filamentos fora do sol e ao abrigo de fontes de luz UV.
2. Evitar que os filamentos entrem em contato com agentes químicos (ácido, álcali, agentes oxidantes, entre outros)
3. Guardar num lugar escuro, seco e arejado.
4. Guardar cuidadosamente o filamento após uso. É conveniente tampar os furos laterais com os dedos para evitar que a ponta do filamento saia e se danifique.
5. Se o filamento mostrar sinais de danos (curva pronunciada, quebra, racha, ondulações), deverá ser descartado. Filamentos de reposição podem ser obtidos na SORRI.
6. É importante deixar o filamento descansar para 24 horas, depois de usar repetidamente (BOOTH & YOUNG, 2000)⁴. Troque a cada 100 "toques" ou após testar com 10 pacientes no mesmo dia - lembre que o conjunto da SORRI fornece filamentos de reserva.
7. Antes de começar o teste, sempre curvar cada filamento duas vezes para "aquecimento". (BELL-KROTOSKI, 1989²; BOOTH & YOUNG, 2000⁴).







EQUIVALÊNCIA COM OUTROS TESTES:

A correlação entre os limiares funcionais de sensibilidade cutânea e testes tradicionais, foi observada pela primeira vez por Von Prince & Butler (1967)¹⁴.

Primeira resposta	Interpretação	Equivalência
Filamento Verde: (Nominal: 0,07 gf)	A sensibilidade é normal para mão e pé.	- Sensibilidade normal: - grafestesia conservada. - conservada a capacidade de discriminar diferentes tipos de textura. - estereognosia, e termoestesia conservada. - permanece a sensação de pressão profunda e dor. - cinestesia conservada.
Filamento Azul: (Nominal: 0,2 gf)	Sensibilidade diminuída na mão, com dificuldade quanto a discriminação fina. Ainda dentro do "normal" para o pé.	- Sensibilidade diminuída: - perda da grafestesia. - dificuldade para discriminar textura (tato leve). - conservada a capacidade de reconhecer formas e discriminar temperatura. - permanece sensação de pressão profunda e dor. - cinestesia conservada.
Filamento Violeta: (Nominal: 2,0 gf)	- Sensibilidade protetora para a mão diminuída, permanecendo o suficiente para prevenir lesões. - Dificuldade com a discriminação de forma e temperatura.	- Sensibilidade protetora diminuída: - perda da grafestesia e discriminação de textura (tato leve). - dificuldade para discriminar forma e calor. - permanece sensação de pressão profunda e dor. - cinestesia conservada.
Filamento Vermelho: (Nominal: 4,0 gf)	- Perda da sensação protetora para a mão e às vezes para o pé. - Vulnerável a lesões. - Perda da discriminação quente / frio.	- Perda de sensibilidade protetora: - perda de grafestesia e discriminação de textura (tato leve). - incapacidade para discriminar formas e temperatura. - permanece sensação de pressão profunda e a dor. - cinestesia conservada.
Filamento Laranja: (Nominal: 10,0 gf)	- Perda da sensação protetora para o pé, ainda podendo sentir pressão profunda e dor.	
Filamento Rosa: (Nominal: 300 gf)	- Sensibilidade à pressão profunda mantida, podendo ainda sentir dor.	- Sensação de pressão profunda: - grafestesia e discriminação de textura (tato leve) perdidas. - incapacidade para discriminar formas e temperatura - cinestesia está presente.
Nenhuma resposta no local testado	- Perda de sensibilidade à pressão profunda, normalmente não podendo sentir dor.	- Perda de sensação profunda: - grafestesia e tato leve perdidos. - incapacidade de discriminar forma ou calor. - sensibilidade dolorosa pode estar presente. - cinestesia pode estar presente.

PROTOCOLO TRADICIONAL de MAPEAMENTO dos LIMIARES

(código de símbolos e cores):

O toque mais leve que se pode sentir é do filamento:	INTERPRETAÇÃO	Código tradicional para mapeamento no prontuário:
Verde (Nominal: 0,07gf)	- Sensibilidade dentro da faixa considerada normal para mão e pé.	Bolinha verde 
Azul (Nominal: 0,2gf)	- Sensibilidade diminuída na mão, com dificuldade quanto a discriminação fina. Ainda dentro do "normal" para o pé.	Bolinha azul 
Violeta (Nominal: 2,0gf)	- Sensibilidade protetora para a mão diminuída, permanecendo o suficiente para prevenir lesões. - Dificuldade com a discriminação de forma e temperatura.	Bolinha roxa 
Vermelho escuro (Nominal: 4,0gf)	- Perda da sensação protetora para a mão, e às vezes, para o pé. - Vulnerável a lesões. - Perda da discriminação quente / frio.	Bolinha vermelha 
Laranja (Nominal: 10gf)	- Perda da sensação protetora para o pé, ainda podendo sentir pressão profunda e dor.	"X" em vermelho 
Magenta / rosa (Nominal: 300gf)	- Sensibilidade à pressão profunda mantida, podendo ainda sentir dor.	Circulo vermelho 
Nenhuma resposta	- Perda de sensibilidade à pressão profunda, normalmente não podendo sentir dor.	Bolinha preta 

ASSEPSIA DOS MONOFILAMENTOS:

O estesiômetro de monofilamentos pode ser usado em muitos pacientes, desde que os cuidados necessários para assepsia sejam rigorosamente efetuados.

Instruções resumidas para o uso e a limpeza do instrumento acompanham o Kit da SORRI.

- Recomenda-se lavar cuidadosamente os filamentos imediatamente após o uso, **evitando esticar ou amassar** o filamento neste processo.
- Uma solução de sabão líquido em água morna pode ser usada, opcionalmente com clorexidina a 4%, mas evitando tinturas e compostos de iodo (PVPI, iodophor, etc).
- Em seguida, limpar com álcool etílico a 70% e deixar secar o filamento.
- Não deve ser usado o álcool isopropílico, já que consta uma baixa resistência do nylon a este líquido.
- Os filamentos não devem ser deixados de molho, porque a absorção de água ou álcool pode provocar alterações (temporárias) na elasticidade do nylon.
- O conjunto não foi projetado para resistir à alta temperatura / umidade de autoclaves.
- Em condições ideais o estesiômetro pode manter sua precisão durante muitos anos, porém depois de um prazo de 18 meses de uso, é recomendada a reposição do instrumento para ter certeza de evitar alterações na calibração, que podem acontecer com tempo, como resultado da acumulação de pequenos efeitos químicos e físicos.
- Qualquer filamento que apresentar sinal de dano físico (enrugado, curvado, rachado, etc.) deve ser substituído. O Kit já inclui filamentos de reserva de cada tamanho e unidades de reposição podem também ser adquiridas na SORRI.

FAQs - Perguntas frequentes

SOBRE OS CONJUNTOS DE 06 E DE 20 MONOFILAMENTOS:

O Kit composto de seis* monofilamentos diferentes, da SORRI, foi projetado para conveniência e eficiência na avaliação de limiares funcionais de sensibilidade dos nervos periféricos de mãos e pés.

Em alguns trabalhos de pesquisa que investigam as alterações de sensibilidade nas demais partes do corpo, pode ser justificada uma

grade mais densa, com passos menores de discriminação, como é oferecida pelo conjunto de 20 monofilamentos.

Estes conjuntos não são fornecidos pela SORRI, podendo ser encontrados nas empresas de importação e revenda de instrumentos médico-hospitalares.

* (O Kit padrão contém seis diferentes diâmetros de filamento - cada um com um filamento de reserva, a não ser o filamento mais delicado, o verde, que vem com três reservas - constituindo um total de 14 filamentos em sete tubos protetores.)

CONFUSÕES DE TERMINOLOGIA: FORÇA / PRESSÃO / "M"

É utilizada a grandeza "Força" para classificar os monofilamentos Semmes-Weinstein.

A classificação dos filamentos é obtida diretamente pela medição, no laboratório, da força axial necessária para iniciar o envergamento. Apesar do uso da palavra **pressão** na literatura, a pressão transmitida só pode ser levantada por cálculo, porque depende desta força e também da área de contato, que pode variar durante a aplicação do filamento.

Assim, para facilitar, em todos os países onde se fabrica o estesiômetro de monofilamentos sintéticos, os fabricantes tendem a usar a grandeza "Força" em vez de "Pressão", ou "Stress", para identificar cada monofilamento.

No passado, para facilitar demonstrações gráficas – (já que uma escala logarítmica da força aplicada aproxima a uma escala linear da força percebida), isso foi feito pelo uso do variável "M", que é calculado como o logaritmo de dez vezes o valor da força, em miligramas, exigida para curvar o filamento.

$$M = \log (10.Fmg)$$

Assim os filamentos eram marcados com um número como "2.83", ou "3.61", etc.

Alguns fabricantes ainda continuam a usar este sistema, apesar dos problemas de interpretação que gera. Na verdade esta prática já foi identificada como fonte de possíveis confusões no artigo de Scott Levin, em 1978¹⁰.

O problema se complica ainda mais em estudos onde a numeração é identificada com a sigla **MN** ("Marking Number") facilmente confundida com mN ou milinewtons - unidade de força aceita no Sistema Internacional de Medidas (SI).

À sugestão de especialistas do Departamento de Pesquisa do Centro de Hanseníase em Carville, Louisiana, ao desenvolver o Kit para Testes de Sensibilidade, a SORRI eliminou esta complicação na identificação dos seus filamentos, estreando o uso do simples valor da força. O valor é marcado em gramas força (ou simplesmente gramas) e representa o valor arredondado da força necessária para iniciar uma curva no filamento durante a aplicação correta do teste.

Hoje o modelo de estesiômetro "WEST", desenvolvido pelo próprio professor Sidney Weinstein e seu filho, e fabricado por Connecticut Bioinstruments, nos EUA, também adota este sistema mais racional.

REFERÊNCIAS:

1. BACARIN TA, AKASHI PMH, SACCO ICN. Duration of disease, neuropathy symptoms and plantar sensitivity in diabetic patients with and without previous plantar ulceration. *Wounds* v. 20, p. 37-45, 2008.
2. BELL-KROTOSKI, J.A.: Light touch - deep pressure testing using the Semmes-Weinstein monofilaments. In Hunter JM, et al. (Eds): *Rehabilitation of the Hand*, 3rd ed. St. Louis CV Mosby Co, Ch. 42, 1989.
3. BIRKE, J.A. and SIMS, D.S.: Plantar sensory threshold in the ulcerative foot. *In Lepr Rev* 57, 261 - 267, 1986.
4. BOOTH, J and YOUNG, M.J. Differences in the Performance of Commercially Available 10g Monofilaments. *Diabetes Care*, vol 23, N° 7: 984-988, 2000.
5. BRASIL. Ministério da Saúde. Secretaria de Vigilância em Saúde. Departamento de Vigilância Epidemiológica. *Manual de prevenção de incapacidades*. - 3. ed., rev. e ampl. - Brasília : Ministério da Saúde, 2008
6. FRYKBERG, R.G.: *J.Foot Ankle Surg* 37 (5): 440-446, 1998 - in: De Luccia, Nelson. *Alterações Neurovasculares nos Pés de Pacientes Diabéticos* - apostila USP
7. GUIA DE CONTROLE DA HANSENÍASE / Ministério da Saúde. Fundação Nacional de Saúde. Centro Nacional de Epidemiologia. Coordenação Nacional de Dermatologia Sanitária. Segunda edição, Brasília, 1994.
8. KUMAR, S., FERNANDO, D. J. S., VEVES, A., KNOWLES, M. J., and BOULTON, A. J. M. 'Semmes-Weinstein monofilaments: a simple, effective and inexpensive screening device for identifying diabetic patients at risk of foot ulceration' *Diabetes Research and Clinical Practice* 13(1-2): 63-68, 1991.
9. LEHMAN, L.F., ORSINI, M.P.B., NICHOLL, A.R.J.: The development and adaptation of Semmes-Weinstein monofilaments in Brazil. *J Hand Therapy*, Philadelphia, 1993.
10. LEVIN, S., PEARSALL, G., and RUDERMAN, R. J. 'Von Frey's method of measuring pressure sensibility in the hand: An engineering analysis of the Weinstein-Semmes pressure aesthesiometer.' *The Journal of Hand Surgery* 3(3): 211-216, 1978.
11. SEMMES, J; WEINSTEIN, S; GHENT, L; e TEUBER, HL: *Somatosensory Changes after Penetrating Wounds in Man*, Harvard University Press for the Commonwealth Fund, Cambridge, 60-61, 1960.
12. SOUZA A, NERY CA, MARCIANO LH, GARBINO JA. Avaliação da neuropatia periférica: correlação entre a sensibilidade cutânea dos pés, achados clínicos e eletroneuromiográficos. *ACTA FISIATR* 2005; 12(3): 87-93.
13. Von FREY, MRF: *Verspätete Schmerzempfindungen*. *Z Gesamte Neurol Psychiat* 79:324-33, 1922.
14. Von PRINCE K and BUTLER B Jr. Measuring sensory function of the hand in peripheral nerve injuries. *Am J. OccupTher.*, v. 21, n. 6, p. 385-395, 1967.

A SORRI-BAURU é uma organização não governamental (ONG), sem fins lucrativos, sendo um Centro Especializado em Reabilitação. A fabricação e distribuição do Kit de monofilamentos para testes de sensibilidade é um dos meios através dos quais a SORRI participa na prevenção de deficiência e, ao mesmo tempo, a venda fornece uma renda que é revertida integralmente para a manutenção dos serviços da ONG.

A renda obtida com a venda do Estesiômetro é utilizada para subsidiar o custeio dos programas de reabilitação e inclusão oferecidos gratuitamente a pessoas com deficiência, pela SORRI-BAURU.

Pats Req. – INPI: MU-7.102.115-9
MU-8.902.515-6

SORRI-BAURU – Av. Nações Unidas, 53-40 – Bauru (SP) – CEP: 17033-260.

Fone: (14) 4009-1000 Fax: (14) 4009-1041
Site: www.sorribauru.com.br
e-mail: estesiometro@sorribauru.com.br
vendas@sorribauru.com.br
Social: <http://www.facebook.com/SORRIBAUURU>

foto da capa - cortesia Leandro Barros.

Muleta Axilar Alumínio Com Regulagem Altura - Par - Indaiá

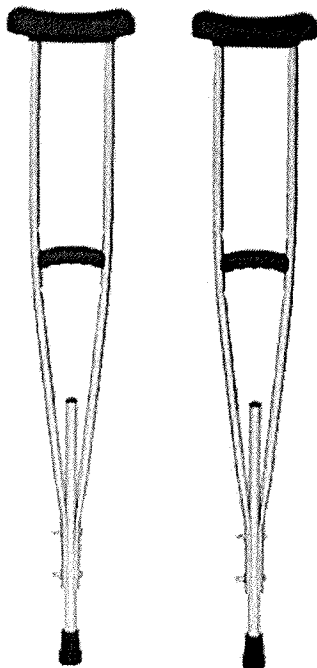

Informações do Produto

Muleta Axilar Alumínio Com Regulagem Altura - Par

Produto de qualidade fabricado no Brasil com registro na Anvisa e garantia do fabricante.

As muletas axilares são indicadas para quem precisa se movimentar sem apoiar o pé no chão.

Suportam até 100 kg. Altura ajustável em nove níveis; Encaixe nos tubos laterais com três opções de ajuste; Ajuste para as mãos em três níveis.

Tubo de alumínio para não pesar. Apoiaadores de mão anatômico no formato dos dedos com acabamento profissional para dar conforto. Ponteira de borracha na base da muleta para proporcionar mais segurança.

Modo de usar a muleta axilar: siga as orientações do profissional de saúde que lhe atende. Apoie se na muleta de forma que o peso fique distribuído entre punhos e axilas. Cuidados ao subir ou descer escada, lembre-se de sempre apoiar na perna sã.

Tabela de Medidas:

Tamanho M (Média): Altura mínima: 1,10 m Altura máxima: 1,30 m; indicado para quem mede de 1,57 a 1,78 metros de altura

Tamanho G (Grande) Altura mínima: 1,30 m Altura máxima: 1,50 m; indicado para quem mede de 1,78 a 1,98 metros de altura

Ficha técnica:

Produto: muleta axilar alumínio.

Fabricante: Indaiá.

Indicada para descarga do membro inferior.

Composição: tubos de alumínio polido, haste de aço.

Tamanhos: M e G

Pesos: M: 1,9 kg - G: 2 kg

Quantidade por pacote: 2

Gênero: unissex.





Fabricada no Brasil.

Registro ANVISA no 80457459004

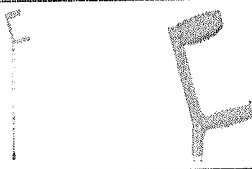
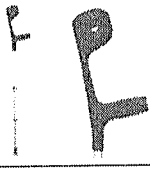

SEQUENCIAL
EQUIPAMENTOS ESPECIAIS

CATÁLOGO
DE PRODUTOS 2017

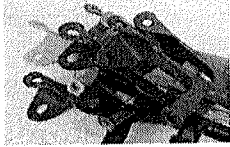
Muletas Canadense		 
Capacidade	110 kg	110 kg
Tipo	Articulada	POP
Composição	Alumínio estrutural; cabo em PP; ponteira ¾" longa; anodização fosca; sistema de antirruído na parte interna; pino click 7/8"; parte superior do cabo articulado.	Alumínio estrutural; cabo em PP; ponteira ¾" longa; anodização fosca; sistema de antirruído na parte interna; pino click 7/8".
Medida	De 94 a 117 cm	De 93 a 116 cm
Cores	Preta, Cinza Claro, Cinza Escuro, Azul, Rosa, Vermelha e Bronze	Preta, Verde Oliva, Cinza Escuro, Amarela, Rosa Pink, Laranja, Lilás e Azul Turquesa
ANVISA	81028800002	81028800002
Peso	1,035 kg	1,005 kg
NCM	9021 1010	9021 1010
Dimensões	970mm x 200mm x 120mm	950mm x 180mm x 120mm
Indicações	Descarga do membro inferior (perna/bacia), utilizando apoio dos braços e mãos; aumento do equilíbrio; alívio completo ou parcial da sustentação do peso sobre o membro inferior; casos de lesões traumáticas e incapacidades físicas diversas, permanente ou temporária.	
Garantia	Prazo de garantia de seis meses contra defeitos de fabricação, a contar da data da compra, acompanhado de documento fiscal. A garantia não atende problemas de má utilização do produto.	
Muletas Canadense	 	 
Capacidade	130 kg	150 kg
Tipo	Fixa	Fixa Premium
Composição	Alumínio estrutural; cabo em PP; ponteira ¾" longa; anodização brilho; pino click 7/8".	Alumínio estrutural; cabo em PP; ponteira 7/8" longa; anodização brilho; pino click 1".
Medida	De 93 a 116 cm	De 95 a 118 cm
Cores	Preta Cinza Claro Cinza Escuro Azul Rosa Vermelha Verde Uva Café com Leite	Preta Cinza Claro Cinza Escuro Azul Rosa Vermelha Verde Uva Café com Leite
ANVISA	81028800002	81028800002
Peso	1,075 kg	1,385 kg
NCM	9021 1010	9021 1010
Dimensões	950mm x 180mm x 120mm	950mm x 180mm x 120mm
Indicações	Descarga do membro inferior (perna/bacia), utilizando apoio dos braços e mãos; aumento do equilíbrio; alívio completo ou parcial da sustentação do peso sobre o membro inferior; casos de lesões traumáticas e incapacidades físicas diversas, permanente ou temporária.	
Garantia	Prazo de garantia de seis meses contra defeitos de fabricação, a contar da data da compra, acompanhado de documento fiscal. A garantia não atende problemas de má utilização do produto.	



Alexandre Representações

(51) 9 8510-6297 (WhatsApp)

negocioanegocio@hotmail.com

189
R

Ministério da Economia
Secretaria Especial de Desburocratização, Gestão e Governo Digital
Secretaria de Gestão

Sistema de Cadastramento Unificado de Fornecedores - SICAF

Declaração

Declaramos para os fins previstos na Lei nº 8.666, de 1993, conforme documentação registrada no SICAF, que a situação do fornecedor no momento é a seguinte:

Dados do Fornecedor

CNPJ: 21.983.850/0001-27 DUNS®: 936432762
Razão Social: SAM MEDIC INDUSTRIA DE EQUIPAMENTOS HOSPITALARES LTDA
Nome Fantasia: SAM MEDIC
Situação do Fornecedor: Credenciado Data de Vencimento do Cadastro: 30/01/2023
Natureza Jurídica: SOCIEDADE EMPRESÁRIA LIMITADA
MEI: Não
Porte da Empresa: Micro Empresa

Ocorrências e Impedimentos

Ocorrência: Nada Consta
Impedimento de Licitar: Nada Consta
Ocorrências Impeditivas indiretas: Nada Consta
Vínculo com "Serviço Público": Nada Consta

Níveis cadastrados:

I - Credenciamento

II - Habilitação Jurídica

III - Regularidade Fiscal e Trabalhista Federal

Receita Federal e PGFN Validade: 18/06/2023
FGTS Validade: 26/01/2023
Trabalhista (<http://www.tst.jus.br/certidao>) Validade: 15/07/2023

IV - Regularidade Fiscal Estadual/Distrital e Municipal

Receita Estadual/Distrital Validade: 02/03/2023
Receita Municipal Validade: 12/04/2023

VI - Qualificação Econômico-Financeira

Validade: 31/05/2023

AO
GOVERNO DO ESTADO DO PARANÁ
MUNICÍPIO DE MARMELEIRO
COMISSÃO PERMANENTE DE LICITAÇÃO - CPL

SAM MEDIC
EQUIPAMENTOS HOSPITALARES



REF.: PREGÃO ELETRÔNICO Nº 36/2022 PROCESSO ADMINISTRATIVO Nº 234/2022
INÍCIO DA SESSÃO: 25/01/2023 ÀS 09h00min

DADOS DA LICITANTE			
Razão Social:	SAM MEDIC INDUSTRIA DE EQUIPAMENTOS HOSPITALARES	CNPJ:	21.983.850/0001.27
Inscr. Estadual:	10.794.585-1	Municipal:	5081815
Endereço:	Avenida Madri, Nº 2152, Qd.82 Lt.11, Falcaville	CEP:	74.350-730
Cidade/UF:	Goiânia/Goias		
Telefone/Fax:	62 3283-7856/62 99853-5157		
E-mail:	financeiro@sammedic.com.br		
Dados Bancários:	Banco Brasil	Agencia:	5902
		Conta Corrente:	29.071-8

Objeto: o REGISTRO DE PREÇOS para futura e eventual contratação de empresa para fornecimento de equipamentos ortopédicos e fisioterápicos, atendendo as necessidades do Departamento de Saúde.

PROPOSTA COMERCIAL
Prezados Senhores,
Após, cuidadoso exame e estudo das condições e obrigações presentes no Edital e seus anexos do pregão em referência, com os quais concordamos, vimos apresentar a nossa proposta para o fornecimento do(s) material(is) abaixo relacionados;

ITEM	DESCRIÇÃO	UNID	QTD	MARCA/MODELO/ FABRICANTE	V. UNITARIO	V. TOTAL
6	CAMA HOSPITALAR. Movimentos: Elevação dorsal, Fowler, Semi-fowler, Flexão de pernas, cardíaco e sentado, regulagem de altura, acionamento através de manivelas. Estrutura em Aço carbono com tratamento antiferruginoso e acabamento em pintura eletrostática a pó. Cabeceiras removíveis em material Injetado decorativo. Acompanha grades laterais escamoteáveis em aço carbono. Rodízios de 3" sendo dois com travas. Capacidade de até: 150kg. Dimensões úteis: 1,90 x 0,90.	UNID	1	SA-4006M MARCA: SAM MEDIC FABRICANTE: SAM MEDIC. REGISTRO ANVISA SOB Nº: 82354530005	R\$ 2.950,00	R\$ 2.950,00
VALOR TOTAL DA PORPOSTA						R\$ 2.950,00
Dois mil novecentos e cinquenta reais						
CONDIÇÕES GERAIS DA PROPOSTA						

VALIDADE DA PROPOSTA: 60 dias.

PRAZO DE PAGAMENTO: 15 dias do mês subseqüente.

PRAZO DE ENTREGA: 15 dias

Local de Entrega: Centro de Saúde, localizado na Av. Dambros e Piva, nº 130, Centro, Marmeleiro – PR ou em local indicado, de acordo com as solicitações do Departamento de Saúde

A-A proposta apresentada foi elaborada de maneira independente pela LICITANTE, e que o conteúdo da proposta não foi no todo ou em parte, direta ou indiretamente, informado, discutido ou recebido de qualquer outro participante potencial ou de fato, por qualquer meio ou por qualquer pessoa. B-A intenção de apresentar proposta não foi informada, discutida ou recebida de qualquer outro participante potencial ou de fato, por qualquer meio ou por qualquer pessoa. C-Não tentou, por qualquer meio ou por qualquer pessoa, influir na decisão de qualquer outro participante potencial ou de fato, quanto a participar ou não da referida licitação. D-Que o conteúdo da proposta não será, no todo ou em parte, direta ou indiretamente, comunicado ou discutido com qualquer outro participante potencial ou de fato, antes da adjudicação do objeto da referida licitação. E-Que o conteúdo da proposta apresentada não foi, no todo ou em parte, direta ou indiretamente, informado, discutido ou recebido de qualquer servidor, antes da abertura oficial das propostas; QUE NÃO POSSUI COMO SÓCIO, GERENTE E DIRETORES, SERVIDORES, E AINDA CÔNJUGE, COMPANHEIRO OU PARENTE ATÉ TERCEIRO GRAU.

Pela presente proposta, colocamos nossa empresa a disposição do Órgão Licitante, para a assinatura do contrato, estando dispostos a iniciarmos a prestação de serviços imediatamente, após o pedido emitido pelo setor competente do Órgão Licitante.

O preço cotado inclui todas as despesas com custo, seguro e frete, encargos fiscais, comerciais, sociais e trabalhistas, ou de qualquer natureza, incidentes sobre a venda do(s) produto(s) ofertado(s) nesta proposta.

Declaramos que aceitamos todas as condições do presente Edital, bem como as condições da Lei nº. 8.666/93 de 20/06/1993, cumulada com a Lei nº. 10.520/02 de 17/07/2002 e suas alterações subseqüentes, como também a fornecer os materiais acima relacionados de acordo com seus respectivos descritivos, os quais estão perfeitamente iguais ao Edital do referido Pregão, entregá-los dentro do prazo, no local indicado no Contrato.

Estamos cientes e concordamos com as condições estabelecidas no edital desta licitação e seus anexos, tais como: a) A empresa se declara sob as penas da lei, que é microempresa/ empresa de pequeno porte. b) Que não possui em seu quadro de pessoal servidores públicos do Poder Executivo, Estadual, Municipal e Federal. VIII. c) A garantia é de 01 (um) ano/12 meses, Assistência Técnica, contra defeitos de fabricação, não nos responsabilizamos por problemas decorrentes do mau uso e/ou vandalismo.

SAM MEDIC INDUSTRIA DE
EQUIPAMENTOS
HOSPITALARES:219838500001
27

Assinado de forma digital por SAM
MEDIC INDUSTRIA DE EQUIPAMENTOS
HOSPITALARES:21983850000127
Dados: 2023.01.26 11:43:06 -03'00'

Goiânia, 26 de janeiro de 2023.

SAM MEDIC INDUSTRIA DE EQUIPAMENTOS HOSPITALARES
CNPJ: 21.983.850/0001-27

Consulta Consolidada de Pessoa Jurídica

Este relatório tem por objetivo apresentar os resultados consolidados de consultas eletrônicas realizadas diretamente nos bancos de dados dos respectivos cadastros. A responsabilidade pela veracidade do resultado da consulta é do Órgão gestor de cada cadastro consultado. A informação relativa à razão social da Pessoa Jurídica é extraída do Cadastro Nacional da Pessoa Jurídica, mantido pela Receita Federal do Brasil.

Consulta realizada em: 26/01/2023 13:22:54

Informações da Pessoa Jurídica:

Razão Social: **SAM MEDIC INDUSTRIA DE EQUIPAMENTOS HOSPITALARES LTDA**
CNPJ: **21.983.850/0001-27**

Resultados da Consulta Eletrônica:

Órgão Gestor: **TCU**
Cadastro: **Licitantes Inidôneos**
Resultado da consulta: **Nada Consta**

Para acessar a certidão original no portal do órgão gestor, clique [AQUI](#).

Órgão Gestor: **CNJ**
Cadastro: **CNIA - Cadastro Nacional de Condenações Cíveis por Ato de Improbidade Administrativa e Inelegibilidade**
Resultado da consulta: **Nada Consta**

Para acessar a certidão original no portal do órgão gestor, clique [AQUI](#).

Órgão Gestor: **Portal da Transparência**
Cadastro: **Cadastro Nacional de Empresas Inidôneas e Suspensas**
Resultado da consulta: **Nada Consta**

Para acessar a certidão original no portal do órgão gestor, clique [AQUI](#).

Órgão Gestor: **Portal da Transparência**
Cadastro: **CNEP - Cadastro Nacional de Empresas Punidas**
Resultado da consulta: **Nada Consta**

Para acessar a certidão original no portal do órgão gestor, clique [AQUI](#).

Obs: A consulta consolidada de pessoa jurídica visa atender aos princípios de simplificação e racionalização de serviços públicos digitais. Fundamento legal: Lei nº 12.965, de 23 de abril de 2014, Lei nº 13.460, de 26 de junho de 2017, Lei nº 13.726, de 8 de outubro de 2018, Decreto nº 8.638 de 15, de janeiro de 2016.

SAM MEDIC INDUSTRIA DE EQUIPAMENTOS HOSPITALARES LTDA**NIRE: 5220560365-6****CNPJ: 21.983.850/0001-27**

ZILMAZI PEREIRA DA SILVA, brasileiro, solteiro, empresário, natural de Campos Belos - GO, nascido em 23/06/1989, filho de Balduino Pereira Fernandes e Juracy Ribeiro da Silva, portador do RG nº 5244481 2ª VIA, expedido pela PC – GO e do CPF sob o nº **028.862.701-64**, residente e domiciliado a Rua Araruama, snº, Qd 46, Lt 05, Casa 02, Vila Alzira, Aparecida de Goiânia – GO, Cep: 74.913-190.

Titular da empresa **SAM MEDIC INDUSTRIA DE EQUIPAMENTOS HOSPITALARES LTDA**, com sede na Avenida Av. Madrid, nº. 2152, Qd. 82, Lt. 11, Façalville, Goiânia – GO, CEP: 74.350-730, devidamente registrada na Junta Comercial do Estado de Goiás, sob o NIRE **5220560365-6** em 04/03/2015, e no C.N.P.J. sob o nº **21.983.850/0001-27**, resolve consolidar seu contrato social:

INSTRUMENTO DE CONSOLIDAÇÃO**DO NOME EMPRESARIAL E FANTASIA**

CLÁUSULA PRIMEIRA – A empresa gira sob o nome empresarial de **SAM MEDIC INDUSTRIA DE EQUIPAMENTOS HOSPITALARES LTDA**, que terá como nome de Fantasia: **“SAM MEDIC”**.

DO ENDEREÇO

CLÁUSULA SEGUNDA – A empresa tem sede na Avenida Av. Madrid, nº. 2152, Qd. 82, Lt. 11, Façalville, Goiânia – GO, CEP: 74.350-730, podendo abrir filiais em toda parte do território nacional mediante alteração do ato constitutivo pertinente.

DO CAPITAL

CLÁUSULA TERCEIRA – O capital social da empresa é de R\$ 370.000,00 (trezentos e setenta mil reais) divididos em 370.000 (trezentos e setenta (dez mil) quotas, com valor nominal de R\$ 1,00 (um real) totalmente subscrito em moeda corrente do país e assim distribuído:

SÓCIO	QUOTAS	%	R\$
ZILMAZI PEREIRA DA SILVA	370.000	100%	R\$ 370.000,00
TOTAL	370.000	100%	R\$ 370.000,00

PARÁGRAFO ÚNICO. O capital está totalmente subscrito e o valor de R\$ 250.000,00 (duzentos e cinquenta mil reais) será integralizado até o dia **31/12/2023**, em moeda corrente do País.

DO OBJETO

CLÁUSULA QUARTA – O objeto da empresa é: **FABRICAÇÃO DE INSTRUMENTOS NÃO-ELETRÔNICOS E UTENSÍLIOS PARA USO MÉDICO, CIRÚRGICO, ODONTOLÓGICO E DE LABORATÓRIO - COMERCIO ATACADISTA DE MAQUINAS, APARELHOS E EQUIPAMENTOS PARA USO ODONTO-MÉDICO-HOSPITALAR; PARTES E PEÇAS - COMERCIO ATACADISTA DE MAQUINAS E EQUIPAMENTOS HOSPITALARES; PARTES E PEÇAS - FABRICAÇÃO DE MATERIAIS PARA MEDICINA E ODONTOLOGIA - FABRICAÇÃO DE MOBILIÁRIO PARA USO MÉDICO, CIRÚRGICO, ODONTOLÓGICO E DE**

LABORATÓRIO - MANUTENÇÃO E REPARAÇÃO DE MAQUINAS E EQUIPAMENTOS PARA USO GERAL ODONTO-MÉDICO-HOSPITALAR - COMERCIO ATACADISTA DE INSTRUMENTOS E MATERIAIS PARA USO MÉDICO, CIRÚRGICO, HOSPITALAR E DE LABORATÓRIOS - COMERCIO ATACADISTA DE COMPONENTES ELETRÔNICOS E EQUIPAMENTOS DE TELEFONIA E COMUNICAÇÃO - COMERCIO ATACADISTA DE FERRAGENS E FERRAMENTAS - COMERCIO ATACADISTA DE MATERIAL ELÉTRICO - COMERCIO VAREJISTA DE ARTIGOS MÉDICOS E ORTOPÉDICOS - ALUGUEL DE MATERIAL MÉDICO - ALUGUEL DE EQUIPAMENTOS CIENTÍFICOS, MÉDICOS E HOSPITALARES, SEM OPERADOR - REPRESENTANTES COMERCIAIS E AGENTES DO COMERCIO DE INSTRUMENTOS E MATERIAIS ODONTO-MÉDICO-HOSPITALARES - REPRESENTANTES COMERCIAIS E AGENTES DO COMERCIO DE MEDICAMENTOS, COSMÉTICOS E PRODUTOS DE PERFUMARIA - MANUTENÇÃO E REPARAÇÃO DE EQUIPAMENTOS E PRODUTOS ODONTO-MÉDICO-HOSPITALARES.

Sendo:

1. Atividade Principal

1.1 - 3250-7/01 - Fabricação de instrumentos não-eletrônicos e utensílios para uso médico, cirúrgico, odontológico e de laboratório.

2. Atividades Secundárias

2.1 - 3250-7/02 - Fabricação de mobiliário para uso médico, cirúrgico, odontológico e de laboratório;

2.2 - 3250-7/05 - Fabricação de materiais para medicina e odontologia;

2.3 - 3314-7/10 - Manutenção e reparação de máquinas e equipamentos para uso geral;

2.4 - 3319-8/00 - Manutenção e reparação de equipamentos e produtos;

2.5 - 4618-4/01 - Representantes comerciais e agentes do comércio de medicamentos, cosméticos e produtos de perfumaria;

2.6 - 4618-4/02 - Representantes comerciais e agentes do comércio de instrumentos e materiais odonto-médico-hospitalares;

2.7 - 4645-1/01 - Comércio atacadista de instrumentos e materiais para uso médico, cirúrgico, hospitalar e de laboratórios;

2.8 - 4652-4/00 - Comércio atacadista de componentes eletrônicos e equipamentos de telefonia e comunicação;

2.9 - 4664-8/00 - Comércio atacadista de máquinas, aparelhos e equipamentos para uso odonto-médico-hospitalar; partes e peças;

2.10 - 4669-9/99 - Comércio atacadista de outras máquinas e equipamentos; partes e peças;

2.11 - 4672-9/00 - Comércio atacadista de ferragens e ferramentas;

2.12 - 4673-7/00 - Comércio atacadista de material elétrico;

2.13 - 4773-3/00 - Comércio varejista de artigos médicos e ortopédicos;

2.14 - 7729-2/03 - Aluguel de material médico;

2.15 - 7739-0/02 - Aluguel de equipamentos científicos, médicos e hospitalares, sem operador.

DO PRAZO DE DURAÇÃO DA EMPRESA

CLÁUSULA QUINTA – A sociedade tem seu prazo de duração por tempo indeterminado, com o início das atividades em **25/02/2015**, sendo que, sua dissolução e extinção, de forma extrajudicial, poderá se dar por qualquer das circunstâncias citadas no **artigo 1.033 da Lei 10.406/2002**.

DA DISSOLUÇÃO DA EMPRESA

CLÁUSULA SEXTA - No caso de extinção, o patrimônio da empresa deverá ser devolvido aos sócios, na proporção de suas respectivas participações no capital Social.

DA ABERTURA DE FILIAIS

CLÁUSULA SÉTIMA - Para o cumprimento de seus interesses Sociais, a empresa poderá abrir filiais, sucursais, agências, escritórios, representações nesta cidade, deste Estado e do Território Nacional, bem como em qualquer país com os quais o Brasil possua relações diplomáticas.

DA RESPONSABILIDADE

CLÁUSULA OITAVA - Na forma do **artigo 1052, da Lei 10.406 do Código Civil 2002**, a responsabilidade dos sócios é restrita ao valor de sua participação no capital e responde exclusivamente pela integralização do capital Social.

DA ADMINISTRAÇÃO DA EMPRESA E USO DO NOME EMPRESARIAL

CLÁUSULA NONA - A administração da empresa será exercida pelo sócio **ZILMAZI PEREIRA DA SILVA, ISOLADAMENTE**, com poderes e atribuições, autorizado o uso do nome empresarial, representar a empresa junto a outras empresas e demais assuntos de interesse da empresa, **vedado**, no entanto, em atividades estranhas ao interesse Social ou assumir obrigações seja em favor de terceiros.

Parágrafo Primeiro: Cabe ao sócio administrador, assinar contratos de qualquer natureza, somente O sócio administrador poderá estabelecer e substabelecer procurações, nomear preposto;

Parágrafo Segundo: O poder para onerar ou alienar bens imóveis da empresa será feita sempre pelo sócio administrador.

Parágrafo Terceiro: Nas questões bancárias e financeiras, assinar cheques, cartão, movimentar conta bancária, contratar empréstimos, responderá de forma isolada o sócio administrador.

Parágrafo Quarto: A empresa pode contratar administrador não sócio, sendo que, sua nomeação ou designação deverá ser feita nos termos das normas que regem as empresas limitadas com a aprovação de $\frac{3}{4}$ do capital Social;

CLÁUSULA DÉCIMA - O sócio administrador declara, sob as penas da lei, que não está impedido de exercer a administração da empresa, por lei especial, ou em virtude de condenação criminal, ou por se encontrar sob os efeitos dela, a pena que vede, ainda que temporariamente, o acesso a cargos públicos; ou por crime falimentar, de prevaricação, peita ou suborno, concussão, peculato, ou contra a economia popular, contra sistema financeiro nacional, contra as normas de defesa da concorrência, contra as relações de consumo, fé pública ou a propriedade, nos termos do **artigo 1.011, Caput, CC/2002**;

DA CESSÃO DE QUOTAS

CLÁUSULA DÉCIMA PRIMEIRA - O sócio da empresa, poderá ceder total ou parcialmente as quotas de sua titularidade.

Parágrafo Único: Em caso de cessão parcial de quotas operar-se-á a transformação da sociedade unipessoal limitada em sociedade empresária limitada.

DA RETIRADA DE PRÓ-LABORE

CLÁUSULA DÉCIMA SEGUNDA - Somente O sócio único terá direito a uma retirada mensal a título de pró-labore, observada as disposições regulamentares pertinentes.

EXERCÍCIO SOCIAL E DISTRIBUIÇÃO DE DIVIDENDOS

CLÁUSULA DÉCIMA TERCEIRA - O exercício Social encerrar-se-á em 31 de dezembro de cada ano, e os lucros ou prejuízos acumulados serão distribuídos, incorporados ao capital ou suportados pelo sócio da empresa;

Parágrafo Único: O sócio poderá fazer retiradas antecipadas de lucros, em qualquer época, no decorrer do exercício Social, baseado em saldos mensais apurados em balancetes contábeis. Se, ao encerrar o resultado anual, o lucro apurado não for suficiente para cobrir as retiradas antecipadas, o sócio único poderá deliberar por devolver o excesso à empresa.

DO FALECIMENTO

CLÁUSULA DÉCIMA QUARTA - Em caso de falecimento do sócio não implicará dissolução da empresa, que prosseguirá com os herdeiros ou sucessores do “de cujos” a sua escolha substituí-lo ou receber o capital e lucros apurados em balanço intermediário especialmente levantado na data do falecimento.

ENQUADRAMENTO DE MICROEMPRESA

CLÁUSULA DÉCIMA QUINTA - Declara, sob as penas da Lei, que a empresa se enquadra na condição de **MICROEMPRESA**, nos termos da Lei Complementar N°. 123, de 14/12/2006, e que não se enquadra em qualquer das hipóteses de exclusão relacionadas no §4º do art. 3º da mencionada lei.

DO FORO

CLÁUSULA DÉCIMA SEXTA – Fica eleito o foro de Goiânia – GO, para dirimir quaisquer ações fundadas no presente Ato Constitutivo, renunciando-se a qualquer outra, por mais especial que seja.

E assim, assina o presente instrumento digitalmente em 01 (uma) via, para registro na Junta Comercial do Estado de Goiás – JUCEG.

Goiânia - GO, 07 de Junho de 2022.

ZILMAZI PEREIRA DA SILVA
Sócio Administrador



ASSINATURA ELETRÔNICA

Certificamos que o ato da empresa SAM MEDIC INDUSTRIA DE EQUIPAMENTOS HOSPITALARES LTDA const
assinado digitalmente por:

IDENTIFICAÇÃO DO(S) ASSINANTE(S)	
CPF/CNPJ	Nome
02886270164	ZILMAZI PEREIRA DA SILVA



CERTIFICO O REGISTRO EM 22/06/2022 13:59 SOB N° 20220968713.
PROTOCOLO: 220968713 DE 20/06/2022.
CÓDIGO DE VERIFICAÇÃO: 12207984480. CNPJ DA SEDE: 21983850000127.
NIRE: 52205603656. COM EFEITOS DO REGISTRO EM: 07/06/2022.
SAM MEDIC INDUSTRIA DE EQUIPAMENTOS HOSPITALARES LTDA

PAULA NUNES LOBO VELOSO ROSSI
SECRETÁRIA-GERAL

www.portaldoempresendedorgoiano.go.gov.br

A validade deste documento, se impresso, fica sujeito à comprovação de sua autenticidade nos respectivos portais,
informando seus respectivos códigos de verificação.



PODER JUDICIÁRIO
TRIBUNAL DE JUSTIÇA DO ESTADO DE GOIÁS
CERTIDÃO NEGATIVA DE AÇÕES CIVEIS
COMARCA DE GOIÂNIA

N^o : 104110826786

CERTIFICA que revendo os registros dos bancos de dados informatizados dos Sistemas de Primeiro Grau, do Poder Judiciário do Estado de Goiás, consultando ações cíveis em geral, ou seja, execuções, execuções patrimoniais, execuções fiscais, falências, concordatas, recuperação judicial e insolvência, em andamento, verifica-se que, na COMARCA DE GOIÂNIA, NADA CONSTA **contra**:

Requerente : SAM MULLER INDUSTRIA DE EQUIPAMENTOS HOSPITALARES
: EIRELI

CNPJ : 21983850000127

- a) a presente certidão foi expedida gratuitamente através da internet pelo usuário do sistema;
- b) a informação do número do CNPJ é de responsabilidade do solicitante da certidão, pesquisados a razão social e o CNPJ como digitados, sendo que o destinatário deve conferir a razão social e a titularidade do número do CNPJ informado;
- c) a autenticidade desta certidão deve ser confirmada no site do Tribunal de Justiça do Estado de Goiás no endereço <https://projudi.tjgo.jus.br/CertidaoPublica>;
- d) não positivam a certidão as ações que correm em segredo de justiça e as ações que versam sobre processos de jurisdição voluntária;
- e) esta certidão refere-se ao período de 05/1996 até a presente data.
- f) qualquer rasura ou emenda invalidará a presente certidão.

CÓDIGO DE AUTENTICAÇÃO : 104110826786

Esta certidão não abrange os processos do Sistema Eletrônico de Execução Unificado - SEEU.

Certidão expedida em 2 de janeiro de 2023, às 10:50:55
Tribunal de Justiça do Estado de Goiás - Corregedoria Geral da Justiça
Avenida Assis Chateaubriand n. 195 Setor Oeste CEP 74130-012
Data da última atualização do banco de dados: 2 de janeiro de 2023



PODER JUDICIÁRIO
TRIBUNAL DE JUSTIÇA DO ESTADO DE GOIÁS
CERTIDÃO NEGATIVA DE AÇÕES CÍVEIS
TODAS AS COMARCAS

N^o : 104210866763

CERTIFICA que revendo os registros dos bancos de dados informatizados dos Sistemas de Primeiro Grau, do Poder Judiciário do Estado de Goiás, consultando ações cíveis em geral, ou seja, execuções, execuções patrimoniais, execuções fiscais, falências, concordatas, recuperação judicial e insolvência, em andamento, verifica-se que NADA CONSTA **contra**:

Requerente : SAM MULLER INDUSTRIA DE EQUIPAMENTOS HOSPITALARES
EIRELI

CNPJ : 21983850000127

- a) a presente certidão foi expedida gratuitamente através da internet pelo usuário do sistema;
- b) a informação do número do CNPJ é de responsabilidade do solicitante da certidão, pesquisados a razão social e o CNPJ como digitados, sendo que o destinatário deve conferir a razão social e a titularidade do número do CNPJ informado;
- c) a autenticidade desta certidão deve ser confirmada no site do Tribunal de Justiça do Estado de Goiás no endereço <https://projudi.tjgo.jus.br/CertidaoPublica>;
- d) não positivam a certidão as ações que correm em segredo de justiça e as ações que versam sobre processos de jurisdição voluntária;
- e) esta certidão refere-se ao período de 05/1996 até a presente data.
- f) qualquer rasura ou emenda invalidará a presente certidão.

CÓDIGO DE AUTENTICAÇÃO : 104210866763

Esta certidão não abrange os processos do Sistema Eletrônico de Execução Unificado - SEEU.

Certidão expedida em 2 de janeiro de 2023, às 10:52:04
Tribunal de Justiça do Estado de Goiás - Corregedoria Geral da Justiça
Avenida Assis Chateaubriand n. 195 Setor Oeste CEP 74130-012
Data da última atualização do banco de dados: 2 de janeiro de 2023



REPÚBLICA FEDERATIVA DO BRASIL

199

CADASTRO NACIONAL DA PESSOA JURÍDICA

NÚMERO DE INSCRIÇÃO 21.983.850/0001-27 MATRIZ	COMPROVANTE DE INSCRIÇÃO E DE SITUAÇÃO CADASTRAL	DATA DE ABERTURA 04/03/2015
---	---	--------------------------------

NOME EMPRESARIAL SAM MEDIC INDUSTRIA DE EQUIPAMENTOS HOSPITALARES LTDA

TÍTULO DO ESTABELECIMENTO (NOME DE FANTASIA) SAM MEDIC	PORTE ME
---	-------------

CÓDIGO E DESCRIÇÃO DA ATIVIDADE ECONÔMICA PRINCIPAL 32.50-7-01 - Fabricação de instrumentos não-eletrônicos e utensílios para uso médico, cirúrgico, odontológico e de laboratório

CÓDIGO E DESCRIÇÃO DAS ATIVIDADES ECONÔMICAS SECUNDÁRIAS 32.50-7-02 - Fabricação de mobiliário para uso médico, cirúrgico, odontológico e de laboratório 32.50-7-05 - Fabricação de materiais para medicina e odontologia 33.14-7-10 - Manutenção e reparação de máquinas e equipamentos para uso geral não especificados anteriormente 33.19-8-00 - Manutenção e reparação de equipamentos e produtos não especificados anteriormente 46.18-4-01 - Representantes comerciais e agentes do comércio de medicamentos, cosméticos e produtos de perfumaria 46.18-4-02 - Representantes comerciais e agentes do comércio de instrumentos e materiais odonto-médico-hospitalares 46.45-1-01 - Comércio atacadista de instrumentos e materiais para uso médico, cirúrgico, hospitalar e de laboratórios 46.52-4-00 - Comércio atacadista de componentes eletrônicos e equipamentos de telefonia e comunicação 46.64-8-00 - Comércio atacadista de máquinas, aparelhos e equipamentos para uso odonto-médico-hospitalar; partes e peças 46.69-9-99 - Comércio atacadista de outras máquinas e equipamentos não especificados anteriormente; partes e peças 46.72-9-00 - Comércio atacadista de ferragens e ferramentas 46.73-7-00 - Comércio atacadista de material elétrico 47.73-3-00 - Comércio varejista de artigos médicos e ortopédicos 77.29-2-03 - Aluguel de material médico 77.39-0-02 - Aluguel de equipamentos científicos, médicos e hospitalares, sem operador

CÓDIGO E DESCRIÇÃO DA NATUREZA JURÍDICA 206-2 - Sociedade Empresária Limitada
--

LOGRADOURO AV MADRID	NÚMERO 2152	COMPLEMENTO QUADRA82 LOTE 11
-------------------------	----------------	---------------------------------

CEP 74.350-730	BAIRRO/DISTRITO LOT FAICALVILLE	MUNICÍPIO GOIANIA	UF GO
-------------------	------------------------------------	----------------------	----------

ENDEREÇO ELETRÔNICO FINANCEIRO@SAMMEDIC.COM.BR	TELEFONE (62) 4141-7180
---	----------------------------

ENTE FEDERATIVO RESPONSÁVEL (EFR) *****
--

SITUAÇÃO CADASTRAL ATIVA	DATA DA SITUAÇÃO CADASTRAL 04/03/2015
-----------------------------	--

MOTIVO DE SITUAÇÃO CADASTRAL

SITUAÇÃO ESPECIAL *****	DATA DA SITUAÇÃO ESPECIAL *****
----------------------------	------------------------------------

Aprovado pela Instrução Normativa RFB nº 1.863, de 27 de dezembro de 2018.

Emitido no dia 02/01/2023 às 11:12:13 (data e hora de Brasília).

Página: 1/1

Secretaria da Economia do Estado de Goiás
Consulta Pública ao Cadastro de Contribuintes

CNPJ

21.983.850/0001-27

Inscrição Estadual

10.794.585-1

Cad

09/0

Nome Empresarial

SAM MEDIC INDUSTRIA DE EQUIPAMENTOS HOSPITALARES LTDA

Contribuinte?

Sim

Nome Fantasia

SAM MEDIC

Endereço Estabelecimento

AVENIDA MADRID, nº 2152, QUADRA82 LOTE 11, SETOR FAICALVILLE - GOIANIA GO, CEP:

Atividade Econômica**Atividade Principal**

3250701 - Fabricação de instrumentos não-eletrônicos e utensílios para uso médico, cirúrgico

Atividade Secundária

4664800 - Comércio atacadista de máquinas, aparelhos e equipamentos para uso odontológico

4652400 - Comércio atacadista de componentes eletrônicos e equipamentos de telefonia e comunicação

4645101 - Comércio atacadista de instrumentos e materiais para uso médico, cirúrgico, hospitalar, odontológico

4664800 - Comércio atacadista de máquinas, aparelhos e equipamentos para uso odontológico

4673700 - Comércio atacadista de material elétrico

3250705 - Fabricação de materiais para medicina e odontologia

3250702 - Fabricação de mobiliário para uso médico, cirúrgico, odontológico e de laboratório

4669999 - Comércio atacadista de outras máquinas e equipamentos não especificados anteriormente

4672900 - Comércio atacadista de ferragens e ferramentas

4773300 - Comércio varejista de artigos médicos e ortopédicos

3314710 - Manutenção e reparação de máquinas e equipamentos para uso geral não especificados anteriormente

7729203 - Aluguel de material médico

4618402 - Representantes comerciais e agentes do comércio de instrumentos e materiais

7739002 - Aluguel de equipamentos científicos, médicos e hospitalares, sem operador

4618401 - Representantes comerciais e agentes do comércio de medicamentos, cosméticos e produtos de perfumaria

3319800 - Manutenção e reparação de equipamentos e produtos não especificados anteriormente

Operações com NF-E:

201 

Observações

- Os dados acima são baseados em informações fornecidas pelo contribuinte, estando sujeitos a alterações.
- A data da situação cadastral refere-se à data da última atualização dessa situação.

Data da Consulta

02/01/2023 10:58:07

Nota de esclarecimento

Nº Inscrição Municipal	5081815
C.N.P.J. / C.P.F.	21.983.850/0001-27
Razão Social	SAM MEDIC INDUSTRIA DE EQUIPAMENTOS HOSPITALARES LTDA
Natureza Jurídica	SOCIEDADE EMP. LIMITADA
Data de Abertura	30/04/2020
Data Deferimento da Inscrição	18/05/2020
Situação	ATIVO
Situação da Estimativa	NÃO ESTIMADO
Simples Nacional	SIM 01/10/2021
Substituto Tributário	NAO
Escrita Contábil	NAO
Isento/Imune	NAO

[Voltar](#)



MINISTÉRIO DA FAZENDA
Secretaria da Receita Federal do Brasil
Procuradoria-Geral da Fazenda Nacional

**CERTIDÃO POSITIVA COM EFEITOS DE NEGATIVA DE DÉBITOS RELATIVOS AOS TRIBUTOS
FEDERAIS E À DÍVIDA ATIVA DA UNIÃO**

Nome: SAM MEDIC INDUSTRIA DE EQUIPAMENTOS HOSPITALARES LTDA
CNPJ: 21.983.850/0001-27

Ressalvado o direito de a Fazenda Nacional cobrar e inscrever quaisquer dívidas de responsabilidade do sujeito passivo acima identificado que vierem a ser apuradas, é certificado que:

1. constam débitos administrados pela Secretaria da Receita Federal do Brasil (RFB) com exigibilidade suspensa nos termos do art. 151 da Lei nº 5.172, de 25 de outubro de 1966 - Código Tributário Nacional (CTN), ou objeto de decisão judicial que determina sua desconsideração para fins de certificação da regularidade fiscal, ou ainda não vencidos; e
2. não constam inscrições em Dívida Ativa da União (DAU) na Procuradoria-Geral da Fazenda Nacional (PGFN).

Conforme disposto nos arts. 205 e 206 do CTN, este documento tem os mesmos efeitos da certidão negativa.

Esta certidão é válida para o estabelecimento matriz e suas filiais e, no caso de ente federativo, para todos os órgãos e fundos públicos da administração direta a ele vinculados. Refere-se à situação do sujeito passivo no âmbito da RFB e da PGFN e abrange inclusive as contribuições sociais previstas nas alíneas 'a' a 'd' do parágrafo único do art. 11 da Lei nº 8.212, de 24 de julho de 1991.

A aceitação desta certidão está condicionada à verificação de sua autenticidade na Internet, nos endereços <<http://rfb.gov.br>> ou <<http://www.pgfn.gov.br>>.

Certidão emitida gratuitamente com base na Portaria Conjunta RFB/PGFN nº 1.751, de 2/10/2014.
Emitida às 15:07:57 do dia 20/01/2023 <hora e data de Brasília>.
Válida até 19/07/2023.

Código de controle da certidão: **F59C.54BA.8E16.A639**
Qualquer rasura ou emenda invalidará este documento.



**PREFEITURA MUNICIPAL DE GOIÂNIA
SECRETARIA MUNICIPAL DE FINANÇAS**

**CERTIDÃO CONJUNTA DE REGULARIDADE FISCAL
NEGATIVA DE DÉBITOS DE QUALQUER NATUREZA
PESSOA JURÍDICA
NÚMERO DA CERTIDÃO: 9.933.633-2**

Prazo de Validade: até 12/04/2023

CNPJ: 21.983.850/0001-27

Certifica-se que até a presente data **NÃO CONSTA DÉBITO VENCIDO OU A VENCER** referente a débitos de qualquer natureza administrados pela Prefeitura Municipal de Goiânia para este CPF ou CNPJ, nos termos dos artigos 156 e 158, inciso I do caput, parágrafo 1º, inciso I, e parágrafo 2º, e os artigos 159 e 160 da Lei Complementar Municipal nº 344 de 30/09/2021 (Código Tributário Municipal).

Esta CERTIDÃO abrange todos os débitos de créditos de natureza tributária e não tributária, nos termos do artigo 159 da Lei Municipal Complementar nº 344 de 30/09/2021 (Código Tributário Municipal).

A CERTIDÃO ora fornecida não exclui o direito da Fazenda Pública Municipal cobrar, em qualquer tempo, os débitos que venham a ser apurados pela autoridade administrativa, nos termos do artigo 160 da Lei Municipal Complementar nº 344 de 30/09/2021 (Código Tributário Municipal).

A validade desta Certidão é estabelecida no artigo 162 da Lei Municipal Complementar nº 344 de 30/09/2021 (Código Tributário Municipal).

GOIANIA(GO), 13 DE JANEIRO DE 2023

ESTA CERTIDÃO É GRATUITA E EMITIDA ELETRONICAMENTE, E DEVERÁ SER VALIDADA PARA CONFIRMAÇÃO DA SUA AUTENTICIDADE, NO ENDEREÇO ELETRÔNICO www.goiania.go.gov.br. Qualquer Rasura ou emenda invalidará este documento.

[Voltar](#)[Imprimir](#)

Certificado de Regularidade do FGTS - CRF

Inscrição: 21.983.850/0001-27

Razão

Social: SAM MULLER INDUSTRIA EQUIPAMENTOS HOSPITALARES EIRELI

Endereço: AV MADRID 2152 QD82 LT11 / SETOR FAICALVILLE / GOIANIA / GO / 74350-730

A Caixa Econômica Federal, no uso da atribuição que lhe confere o Art. 7, da Lei 8.036, de 11 de maio de 1990, certifica que, nesta data, a empresa acima identificada encontra-se em situação regular perante o Fundo de Garantia do Tempo de Serviço - FGTS.

O presente Certificado não servirá de prova contra cobrança de quaisquer débitos referentes a contribuições e/ou encargos devidos, decorrentes das obrigações com o FGTS.

Validade: 28/12/2022 a 26/01/2023

Certificação Número: 2022122801443392450353

Informação obtida em 02/01/2023 11:06:29

A utilização deste Certificado para os fins previstos em Lei esta condicionada a verificação de autenticidade no site da Caixa:
www.caixa.gov.br



PODER JUDICIÁRIO
JUSTIÇA DO TRABALHO

CERTIDÃO NEGATIVA DE DÉBITOS TRABALHISTAS

Nome: SAM MEDIC INDUSTRIA DE EQUIPAMENTOS HOSPITALARES LTDA (MATRIZ E FILIAIS)

CNPJ: 21.983.850/0001-27

Certidão n°: 36159758/2022

Expedição: 25/10/2022, às 10:40:06

Validade: 23/04/2023 - 180 (cento e oitenta) dias, contados da data de sua expedição.

Certifica-se que **SAM MEDIC INDUSTRIA DE EQUIPAMENTOS HOSPITALARES LTDA (MATRIZ E FILIAIS)**, inscrito(a) no CNPJ sob o n° **21.983.850/0001-27**, **NÃO CONSTA** como inadimplente no Banco Nacional de Devedores Trabalhistas.

Certidão emitida com base nos arts. 642-A e 883-A da Consolidação das Leis do Trabalho, acrescentados pelas Leis ns.º 12.440/2011 e 13.467/2017, e no Ato 01/2022 da CGJT, de 21 de janeiro de 2022. Os dados constantes desta Certidão são de responsabilidade dos Tribunais do Trabalho.

No caso de pessoa jurídica, a Certidão atesta a empresa em relação a todos os seus estabelecimentos, agências ou filiais.

A aceitação desta certidão condiciona-se à verificação de sua autenticidade no portal do Tribunal Superior do Trabalho na Internet (<http://www.tst.jus.br>).

Certidão emitida gratuitamente.

INFORMAÇÃO IMPORTANTE

Do Banco Nacional de Devedores Trabalhistas constam os dados necessários à identificação das pessoas naturais e jurídicas inadimplentes perante a Justiça do Trabalho quanto às obrigações estabelecidas em sentença condenatória transitada em julgado ou em acordos judiciais trabalhistas, inclusive no concernente aos recolhimentos previdenciários, a honorários, a custas, a emolumentos ou a recolhimentos determinados em lei; ou decorrentes de execução de acordos firmados perante o Ministério Público do Trabalho, Comissão de Conciliação Prévia ou demais títulos que, por disposição legal, contiver força executiva.



DECLARAÇÃO UNIFICADA

A/C

Pregoeiro(a) da Município de Marmeleiro

PREGÃO ELETRÔNICO Nº 136/2022

Processo administrativo Nº 234/2022

A empresa **SAM MEDIC INDUSTRIA DE EQUIPAMENTOS HOSPITALARES EIRELI**, inscrita no CNPJ (M.F.) sob o N.º 21.983.850/0001-27, sediada à AV. MADRI Nº 2152, QD-82 LT-11, FAIÇALVILLE, GOIÂNIA/GO, CEP: 74.350-730 neste ato representado pelo seu sócio/procurador responsável pela assinatura da Ata de Registro de Preços, o Senhor **ZILMAZI PEREIRA DA SILVA**, brasileiro, solteiro, residente e domiciliado na Rua Araruama S/N Qd-46 Lt-05, casa 02, Vila Alzira, Aparecida de Goiânia/GO - CEP: 74.913-190 portador da Carteira de Identidade nº 5244481 - 2ª VIA PC/GO e CPF nº 028.862.701-64, **DECLARA:**

- 1) Declaramos, para os fins do disposto no inciso V do art. 27 da Lei n.º 8.666/93, acrescido pela Lei n.º 9.854/99, que não empregamos menores de 18 (dezoito) anos em trabalho noturno, perigoso ou insalubre e não empregamos menores de 16 (dezesesseis) anos.
- 2) Declaramos, sob as penas da lei, que a empresa não foi declarada inidônea para licitar ou contratar com a Administração Pública.
- 3) Declaramos para os devidos fins de direito, na qualidade de Proponente dos procedimentos licitatórios, instaurados por este Município, que o responsável legal da empresa é o Sr. **ZILMAZI PEREIRA DA SILVA**, Portador(a) do RG sob nº 5244481 - 2ª VIA PC/GO e CPFº 028.862.701-64, cuja função/ cargo é sócio , responsável pela assinatura da Ata de Registro de Preços.
- 4) Declaramos para os devidos fins que **NENHUM** sócio desta empresa exerce cargo ou função pública impeditiva de relacionamento comercial com a Administração Pública.
- 5) Declaramos de que a empresa não contratará empregados com incompatibilidade com as autoridades contratantes ou ocupantes de cargos de direção ou de assessoramento até o terceiro grau, na forma da Súmula Vinculante nº 013 do STF (Supremo Tribunal Federal).
- 6) Declaramos para os devidos fins que em caso de qualquer comunicação futura referente a este processo licitatório, bem como em caso de eventual contratação, **concordo que a Ata de Registro de Preços seja encaminhada para o seguinte endereço:**
E-mail: financeiro@sammedic.com.br
Telefone: (62) 3283-7856



7) Caso altere o citado e-mail ou telefone comprometo-me em protocolizar pedido de alteração junto ao Sistema de Protocolo deste Município, sob pena de ser considerado como intimado nos dados anteriormente fornecidos.

8) Nomeamos e constituímos o senhor **ZILMAZI PEREIRA DA SILVA**, portador do CPF/MF sob n.º **028.862.701-64**, para ser o(a) responsável para acompanhar a execução da **Ata de Registro de Preços**, referente ao Pregão Eletrônico n.º 136/2022 e todos os atos necessários ao cumprimento das obrigações contidas no instrumento convocatório, seus Anexos e na Ata de Registro de Preços/Contrato.

Goiânia, 25 de janeiro de 2023

SAM MEDIC INDUSTRIA DE EQUIPAMENTOS HOSPITALARES:21983850000127 50000127 Assinado de forma digital por SAM MEDIC INDUSTRIA DE EQUIPAMENTOS HOSPITALARES:21983850000127 Dados: 2023.01.23 15:03:22 -03'00'

SAM MEDIC INDUSTRIA DE EQUIPAMENTOS HOSPITALARES EIRELI
CNPJ: 21.983.850/0001-27



DECLARAÇÃO DE ENQUADRAMENTO ME E EPP

A/C

Pregoeiro(a) da Município de Marmeleiro

PREGÃO ELETRÔNICO Nº 136/2022

Processo administrativo Nº 234/2022

A empresa **SAM MULLER INDUSTRIA DE EQUIPAMENTOS HOSPITALARES EIRELI**, inscrita no CNPJ (M.F.) sob o N.º 21.983.850/0001-27, sediada à AV. MADRI Nº 2152, QD-82 LT-11, FAIÇALVILLE, GOIÂNIA/GO, CEP: 74.350-730 neste ato representado pelo seu sócio/procurador responsável pela assinatura da Ata de Registro de Preços, o Senhor **ZILMAZI PEREIRA DA SILVA**, brasileiro, solteiro, residente e domiciliado na Rua Araruama S/N Qd-46 Lt-05, casa 02, Vila Alzira, Aparecida de Goiânia/GO - CEP: 74.913-190 portador da Carteira de Identidade nº 5244481 - 2ª VIA PC/GO e CPF nº 028.862.701-64, **DECLARA:**

Sob as penas do artigo 299 do Código Penal, que se enquadra na situação de microempresa, empresa de pequeno porte ou cooperativa, nos termos da Lei Complementar nº 123/06, alterada pela Lei Complementar nº 147/14, bem assim que inexistem fatos supervenientes que conduzam ao seu desenquadramento desta situação.

Goiânia, 25 de janeiro de 2023

SAM MEDIC INDUSTRIA DE
EQUIPAMENTOS
HOSPITALARES:2198385000012
7

Assinado de forma digital por SAM
MEDIC INDUSTRIA DE EQUIPAMENTOS
HOSPITALARES:21983850000127
Dados: 2023.01.23 15:00:48 -03'00'

SAM MEDIC INDUSTRIA DE EQUIPAMENTOS HOSPITALARES EIRELI
CNPJ: 21.983.850/0001-27

CERTIDÃO SIMPLIFICADA

Certificamos que as informações abaixo constam dos documentos arquivados nesta Junta Comercial e são vigentes na data da sua expedição.

 NOME EMPRESARIAL SAM MEDIC INDUSTRIA DE EQUIPAMENTOS HOSPITALARES LTDA

 NATUREZA JURÍDICA SOCIEDADE EMPRESÁRIA LIMITADA

NIRE (Sede)	CNPJ	DATA DE ARQUIVAMENTO DO ATO CONSTITUTIVO	DATA DE INÍCIO DE ATIVIDADE
52 20560365-6	21.983.850/0001-27	04/03/2015	25/02/2015

 ENDEREÇO AVENIDA MADRID

 NÚMERO 2152 COMPLEMENTO QUADRA82 LOTE 11 BAIRRO LOT FAICALVILLE

 MUNICÍPIO GOIÂNIA ESTADO GO

OBJETO SOCIAL / ATIVIDADE ECONÔMICA

FABRICACAO DE INSTRUMENTOS NAO-ELETRONICOS E UTENSILIOS PARA USO MEDICO, CIRURGICO, ODONTOLOGICO E DE LABORATORIO - COMERCIO ATACADISTA DE MAQUINAS, APARELHOS E EQUIPAMENTOS PARA USO ODONTO-MEDICO-HOSPITALAR PARTES E PECAS - COMERCIO ATACADISTA DE MAQUINAS E EQUIPAMENTOS HOSPITALARES PARTES E PECAS - FABRICACAO DE MATERIAIS PARA MEDICINA E ODONTOLOGIA - FABRICACAO DE MOBILIARIO PARA USO MEDICO, CIRURGICO, ODONTOLOGICO E DE LABORATORIO - MANUTENCAO E REPARACAO DE MAQUINAS E EQUIPAMENTOS PARA USO GERAL ODONTO-MEDICO-HOSPITALAR - COMERCIO ATACADISTA DE INSTRUMENTOS E MATERIAIS PARA USO MEDICO, CIRURGICO, HOSPITALAR E DE LABORATORIOS - COMERCIO ATACADISTA DE COMPONENTES ELETRONICOS E EQUIPAMENTOS DE TELEFONIA E COMUNICACAO - COMERCIO ATACADISTA DE FERRAGENS E FERRAMENTAS - COMERCIO ATACADISTA DE MATERIAL ELETRICO - COMERCIO VAREJISTA DE ARTIGOS MEDICOS E ORTOPEDICOS - ALUGUEL DE MATERIAL MEDICO - ALUGUEL DE EQUIPAMENTOS CIENTIFICOS, MEDICOS E HOSPITALARES, SEM OPERADOR - REPRESENTANTES COMERCIAIS E AGENTES DO COMERCIO DE INSTRUMENTOS E MATERIAIS ODONTO-MEDICO-HOSPITALARES - REPRESENTANTES COMERCIAIS E AGENTES DO COMERCIO DE MEDICAMENTOS, COSMETICOS E PRODUTOS DE PERFUMARIA - MANUTENCAO E REPARACAO DE EQUIPAMENTOS E PRODUTOS ODONTO-MEDICO-HOSPITALARES.

 CAPITAL R\$ 370,000.00
TREZENTOS E SETENTA MIL REAIS

MICROEMPRESA OU EMPRESA DE PEQUENO PORTE (Lei n 123/2006)

Microempresa

 CAPITAL INTEGRALIZADO R\$ 120,000.00
CENTO E VINTE MIL REAIS

PRAZO DE DURAÇÃO

Indeterminado
SÓCIOS / PARTICIPAÇÃO NO CAPITAL / VÍNCULO / TÉRMINO DO MANDATO

NOME / CPF ou CNPJ	PARTICIPAÇÃO (R\$)	VÍNCULO	ADMINISTRADOR	TÉRMINO DO MANDATO
ZILMAZI PEREIRA DA SILVA 028.862.701-64	370,000.00	SOCIO	Administrador	XXXXXXXXXXXXXX

ADMINISTRADOR NOMEADO / TÉRMINO DO MANDATO

NOME	CPF	TÉRMINO DO MANDATO
ZILMAZI PEREIRA DA SILVA	028.862.701-64	XXXXXXXXXXXXXX

ÚLTIMO ARQUIVAMENTO

DATA <u>04/08/2022</u>	NÚMERO <u>20221296689</u>
ATO <u>BALANÇO</u>	SITUAÇÃO <u>REGISTRO ATIVO</u>
EVENTO(S) <u>BALANCO PUBLICADO</u>	STATUS <u>XXXXXXXXXXXXXX</u>

CERTIDÃO SIMPLIFICADA

212
continuação *R*

Certificamos que as informações abaixo constam dos documentos arquivados nesta Junta Comercial e são vigentes na data da sua expedição.

NOME EMPRESARIAL SAM MEDIC INDUSTRIA DE EQUIPAMENTOS HOSPITALARES LTDA

NATUREZA JURÍDICA SOCIEDADE EMPRESÁRIA LIMITADA

NIRE (Sede)	CNPJ
52 20560365-6	21.983.850/0001-27

Signature Not Verified

Digitally signed by PAULA NUNES LOBO VELOSO ROSSI, 90076664104
Date: 2023.01.02 17:41:26 BRT
Reason: Autenticação de Certidão Simplificada
Location: Goiânia - GO



Protocolo: 239999675

Chave de segurança : 2ybGG

A autenticidade deste documento pode ser verificadas através do endereço:

<http://servicos.juceg.go.gov.br/>

Paula Nunes Lobo Veloso Rossi
SECRETÁRIA-GERAL

Certidão Simplificada emitida
LEANDRO ALVES DE MORAIS, 80792723104
Goiânia, 2 de January de 2023

SAM MEDIC
EQUIPAMENTOS HOSPITALARES



**CATALOGO
DE PRODUTOS
Móveis Hospitalares**

SAM MEDIC
EQUIPAMENTOS HOSPITALARES

TEMOS A EXPERTISE EM PRODUTOS PARA SAÚDE.

Uma das mais tradicionais indústrias do Brasil, a SAM MEDIC e tem como missão entregar produtos fabricados com a mais alta tecnologia e qualidade certificada a seus clientes, garantindo excelência para o consumidor.

Estamos entre as maiores empresas de equipamentos hospitalares do Brasil e nossos produtos são utilizados nas principais redes de hospitais e clínicas do país.

Como um dos fornecedores líderes de produtos médicos hospitalares do país os Aspiradores Cirúrgicos Aspiratex e Nebulizadores Inaloclin são reconhecidos no mercado nacional por sua alta qualidade e desempenho.



SA-4006M

215

CAMA FAWLER COM 3 MANIVELAS, CABECEIRA E PESEIRA INJETADA, GRADE TUBULAR

MARCA: SAM MEDIC

MODELO: SA-4006M

REGISTRO ANVISA SOB Nº: 82354530005

FABRICANTE: SAM MEDIC

PRODUTO: NACIONAL

GARANTIA FABRICANTE: 1 (UM) ANO



Foto ilustrativa

DESCRIÇÃO TÉCNICA:

- Cabeceira e peseira removíveis em poliuretano injetado decorativo
- Base em tubo aço carbono 50 x 30 x 1,5mm com pés recuados, Estrutura do estrado construído em longarinas de aço carbono de 3,2mm perfilados em U
- Estrado articulado em chapa de aço 1,5mm
- Movimentos fawler, semi-fawler, flexão de pernas, cardíaco, elevação dorsal, sentado, elevação de altura do leito acionados através de três manivelas escamoteáveis inox com cabo de baquelite
- Sistema de acionamento dos movimentos em tubo redondo de 35 x 1,5mm
- Todas as partes em aço carbono recebem tratamento antiferrugem e pintura eletrostática a pó, com resina epóxi poliéster e polimerizado em estufa, resistência química e mecânica
- Um par de grades laterais em aço carbono com guias deslizantes, de acionamento fácil e rápido
- Para-choque de borracha redondo nos 4 cantos da cama para proteção de parede
- Rodízios de 75mm de diâmetro com freios de dupla ação em diagonal
- Capacidade 150 kg.
- DIMENSÕES : Úteis: 1,90 x 0,90m. Altura regulável entre 55 a 75cm

Opcionais:

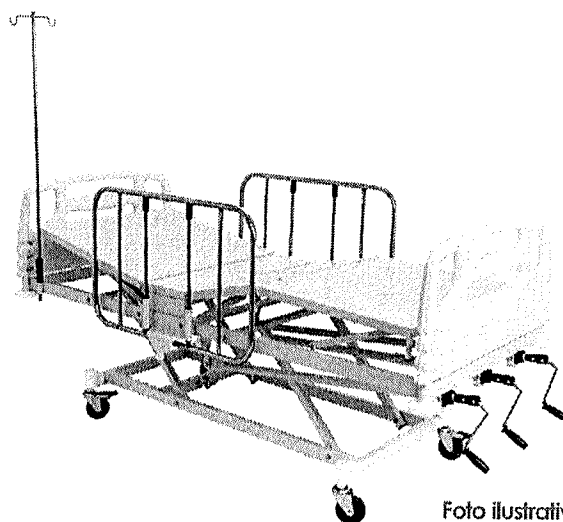
- Variação em medidas do leito
- Variação em medidas externas da cama
- Variação em medidas dos tubos, metalons e longarinas, com espessuras de parede entre 1,00 a 3,00mm
- Variação em medidas de rodízios, sendo de 2" a 10"
- Variação de espessura de chapas, sendo de 0,8mm a 2,00mm
- Variação de capacidade de peso, sendo de 100Kg a 400Kg
- Variação da regulagem de altura do leito
- Freios nos quatro rodízios, com acionamento dos freios individuais ou simultâneos
- Pés com ponteiros plásticos ou de borracha
- Quinta roda direcional
- Acionamento das grades por sistema semi-giro
- Leito perfurado
- Leito em chapa de aço inoxidável
- Leito em ABS ou Fiberglass
- Leito em acrílico, PEAD ou material radio transparente
- Leito em Termoplástico
- Gaveta sob o leito para chassi de raio-x
- Grades em tubo de aço inox
- Grades em toda extensão do leito
- Grades laterais em polietileno, poliuretano ou termoplástico injetado
- Dois pares de grades laterais
- Grades laterais com pistão amortecedor a gás
- Grades laterais com acionamento por sistema de semi-giro
- Pannel lateral decorativo
- Suporte para Soro em aço inox, sendo com 2 ou 4 ganchos; altura fixa ou altura regulável
- Suporte para Bolsa de drenagem
- Estrutura e base em tubos, metalons e longarinas de aço inox inoxidável
- Cabeceira e peseira em tubo de aço carbono ou aço inox
- Cabeceira, peseira e grades em Polietileno injetado
- Cabeceira, peseira e grades em Termoplástico injetado
- Base com carenagem em Poliuretano injetado, Polietileno injetado, Fiberglass ou Termoplástico injetado
- Trendelemburg e Reverso trendelemburg, proclive
- Para-choque em PVC
- Manivelas cromadas
- Colchão Hospitalar D-23 ao D-45

SAM MEDIC
EQUIPAMENTOS HOSPITALARES



EXCELÊNCIA EM PRODUTOS HOSPITALARES



vendas1@sammedic.com.br



62 4141-7180 | 62 3283-6794/62



Avenida Madrid, nº 2152, Setor Façalville
Goiania - Goiás - CEP: 74.350-730

Consultas

ANVISA - Agência Nacional de Vigilância Sanitária

Detalhes do Produto	
Nome da Empresa	SAM MULLER INDÚSTRIA DE EQUIPAMENTOS HOSPITALARES EIRELI
CNPJ	21.983.850/0001-27
Autorização	8.23.545-3
Produto	CAMA FAWLER MANUAL SAM

Modelo Produto Médico
CABECEIRA PESEIRA E GRADES INJETADAS
SA.4001M CAMA FAWLER LUXO CABECEIRA, PESEIRA E GRADES E CARENAGEM INJETADAS
SA.4002M CAMA FAWLER INFANTIL LUXO COM 2 OU 3 MANIVELAS, CABECEIRA, PESEIRA E GRADES INJETADAS
SA.4003M CAMA FAWLER LUXO LEITO INOX COM 2 OU 3 MANIVELAS
SA.4004M CAMA FAWLER SUPER LUXO, COM 3 MANIVELAS, CABECEIRA, PESEIRA, GRADES E CARENAGEM INJETADAS
SA.4005M CAMA FAWLER SUPER LUXO, CABECEIRA EM FÓRMICA
SA.4006M CAMA FAWLER, COM 3 MANIVELAS, CABECEIRA E PESEIRA INJETADA, GRADE INOX
SA.4007M CAMA FAWLER, CABECEIRA E GRADE TUBULAR, COM 2 OU 3 MANIVELAS, PINTADA OU INOX
SA.4008M CAMA FAWLER INFANTIL COM 2 OU 3 MANIVELAS, PINTADA OU INOX
SA.4009M CAMA FAWLER INFANTIL, COM 2 OU 3 MANIVELAS, CABECEIRA/PESEIRA REMOVÍVEIS EM FÓRMICA, INJETADA
SA.4010M CAMA FAWLER INFANTIL, COM 2 OU 3 MANIVELAS, CABECEIRA/PESEIRA REMOVÍVEIS EM FÓRMICA
SA.4011M CAMA FAWLER INFANTIL, COM 2 OU 3 MANIVELAS
SA.4012M CAMA FAWLER INFANTIL 2 OU 3 MANIVELAS, CABECEIRA E PESEIRA INJETADOS
SA.4013M CAMA FAWLER TUBULAR QUADRADA OU REDONDO, COM 2 MANIVELAS
SA.4014M CAMA FAWLER INFANTIL, COM 2 OU 3 MANIVELAS E LEITO INOX
SA.4015M CAMA FAWLER 3 MANIVELAS, CABECEIRA PESEIRA E GRADES INJETADAS
SA.4016M CAMA FAWLER ENGATE RÁPIDO
SA.4017M CAMA FAWLER LUXO, COM TRENDELEMBURG, TRES MANIVELAS, CABECEIRA EM FÓRMICA
SA.4018M CAMA FAWLER ENGATE RÁPIDO, COM CABECEIRA EM FÓRMICA
SA.4019M CAMA FAWLER 3 MANIVELAS COM ELEVAÇÃO DO LEITO, CABECEIRA, PESEIRA INJETADA OU EM MDF, COM GRADES EMPILHÁVEIS
SA.4020M CAMA FAWLER 3 MANIVELAS, COM CABECEIRA E PESEIRA INJETADA, E GRADES INJETADAS, 5ª RODA DIRECIONAL
SA.4021M CAMA DE RECUPERAÇÃO E UTI, COM 2 MANIVELAS, PINTADA COM GRADE INOX
SA.4022M CAMA DE RECUPERAÇÃO E UTI, COM LEITO INOX, COM 3 MANIVELAS
SA.4023M CAMA DE RECUPERAÇÃO E UTI, TOTALMENTE INOX COM 3 MANIVELAS
SA.4024M CAMA DE RECUPERAÇÃO E UTI COM 3 MANIVELAS
SA.4025M CAMA DE RECUPERAÇÃO E UTI, 3 MANIVELAS, LEITO INOX
SA.4026M CAMA DE RECUPERAÇÃO E UTI ENGATE RÁPIDO COM 3 MANIVELAS
SA.4027M CAMA DE RECUPERAÇÃO E UTI COM 3 MANIVELAS
SA.4028M CAMA DE RECUPERAÇÃO COM 3 MANIVELAS E BASE INJETADA

SA.4029M CAMA DE RECUPERAÇÃO E UTI, 3 MANIVELAS COM LEITO INJETADO E BASE INJETADA
SA.4030M CAMA SIMPLES TERAPEUTICA, COM CABECEIRA MÓVEL
SA.4031M CAMA SIMPLES TERAPEUTICA, COM CABECEIRA MÓVEL LEITO EM INOX
SA.4032M CAMA FAWLER ORTOPÉDICA
SA.4033M CAMA FIXA COM GRADE E RODIZIOS PINTADA
SA.4034M CAMA CABECEIRA MÓVEL COM GRADES PINTADAS OU INOX, COM OU SEM RODÍZIO
SA.4035M CAMA PARA PARTO MECÂNICA, CABECEIRA PESEIRA E GRADES INJETADAS.SA.4036M CAMA PARA PARTO COM ELEVACÃOHIDRÁULICA

Tipo de Arquivo	Arquivos	Expediente, data e hora de inclusão
<i>[sem dados cadastrados]</i>		

Nome Técnico	Cama Hospitalar
Registro	82354530005
Processo	25351189060202227
Fabricante Legal	SAM MULLER INDÚSTRIA DE EQUIPAMENTOS HOSPITALARES EIRELI
Classificação de Risco	I - BAIXO RISCO
Vencimento do Registro	VIGENTE
Situação	<i>[sem dados cadastrados]</i>
Data de Publicação	<i>[sem dados cadastrados]</i>



Ministério da Economia
Secretaria Especial de Desburocratização, Gestão e Governo Digital
Secretaria de Gestão

Sistema de Cadastramento Unificado de Fornecedores - SICAF

Declaração

Declaramos para os fins previstos na Lei nº 8.666, de 1993, conforme documentação registrada no SICAF, que a situação do fornecedor no momento é a seguinte:

Dados do Fornecedor

CNPJ: 16.801.595/0001-14 DUNS®: 903800189
Razão Social: PAUHER TECHNOLOGY INDUSTRIA E COMERCIO DE ELETRONICOS
LTDA
Nome Fantasia: PAUHER TECHNOLOGY
Situação do Fornecedor: Credenciado Data de Vencimento do Cadastro: 14/12/2023
Natureza Jurídica: SOCIEDADE EMPRESÁRIA LIMITADA
MEI: Não
Porte da Empresa: Micro Empresa

Ocorrências e Impedimentos

Ocorrência: Nada Consta
Impedimento de Licitar: Nada Consta
Ocorrências Impeditivas indiretas: Nada Consta
Vínculo com "Serviço Público": Nada Consta

Níveis cadastrados:

I - Credenciamento

II - Habilitação Jurídica

III - Regularidade Fiscal e Trabalhista Federal

Receita Federal e PGFN	Validade:	07/03/2023
FGTS	Validade:	07/02/2023
Trabalhista (http://www.tst.jus.br/certidao)	Validade:	29/04/2023

IV - Regularidade Fiscal Estadual/Distrital e Municipal

Receita Estadual/Distrital	Validade:	12/02/2023
Receita Municipal	Validade:	12/02/2023

VI - Qualificação Econômico-Financeira

Validade:	30/04/2023
-----------	------------



PROPOSTA DE PREÇOS

AO
MUNICÍPIO DE MARMELEIRO
ESTADO DO PARANÁ

DATA: 25 de Janeiro

PORTAL: COMPRAS NET

PROCESSO ELETRÔNICO: N° 136/2023
PROCESSO LICITATÓRIO: N° 234/2023

HORA: 08:00

OBJETO: REGISTRO DE PREÇOS PARA FUTURA E EVENTUAL CONTRATAÇÃO DE EMPRESA PARA FORNECIMENTO DE EQUIPAMENTOS ORTOPÉDICOS E FISIOTERÁPICOS, ATENDENDO AS NECESSIDADES DO DEPARTAMENTO DE SAÚDE

PROPOSTA DE PREÇOS								
ITEM	DESCRIÇÃO	UNID.	MARCA/ FABRICANTE	QUANT.				VALOR TOTAL
ITEM 8/447083	MULETA AXILAR ADULTO. Utilizado para treino de marcha com meio auxiliar. Material de alumínio; Apoio de mão e axilar de borracha; Nível de Regulagem; Ponteira de borracha antiderrapante. Capacidade mínima suportada 130 kg. O par; Apresentar registro do produto na ANVISA ou INMETRO.	PAR	ORTHO PAUHER - AC3205	15	R\$	109,00	R\$	1.635,00
								R\$ 1.635,00
VALOR TOTAL DA LICITAÇÃO:			R\$	1.635,00	QUATRO MIL DUZENTOS E VINTE E DOIS REAIS E SESENTA E CINCO CENTAVOS			

- 1 - Nos preços estão incluídos todos os custos básicos diretos, bem como quaisquer outros custos ou despesas que incidam ou venham a incidir direta ou indiretamente que porventura possam recair sobre o fornecimento.
2 - Declaro, que a proposta apresentada para participar da foi elaborada de maneira independente e o conteúdo da proposta não foi no todo ou em parte direta ou indiretamente informado, discutido ou recebido de qualquer outro participante potencial ou de fato da PAUHER TECHNOLOGY IND. E COM. DE ELETR. LTDA-ME., CNPJ: 16.801.595/0001-14, por qualquer meio ou por qualquer pessoa.
3 - Declaro, sob as penas da lei, de que atendo aos requisitos legais para a qualificação como microempresa ou empresa de pequeno porte, se for o caso.
4 - Declaro que acolho e concordo plenamente com todos os termos deste Edital e seus anexos e de que tem total conhecimento de todas as condições neles contidas.
5 - Declaro ainda que nos preços cotados estão incluídos todas as despesas, tributos e encargos de qualquer natureza incidentes sobre o objeto deste Pregão.

- 6 - O prazo de validade da proposta é de 90 (noventa dias) dias corridos, contados da entrega dos envelopes "PROPOSTA DE PREÇOS".
7 - O prazo de entrega do produto é de acordo com o previsto no edital.
8 - Declaramos que tomamos conhecimento de todas as informações e condições para o cumprimento das obrigações objeto desta licitação e que atendemos todas as condições do Edital.
9 - Apresentamos, conforme exigido, nossos dados bancários:
Agência 873-9
Conta corrente 32300-4
Cnpj - 16.801.595/0001-14

SANTA RITA DO SAPUCAÍ- MG 24 DE JANEIRO 2022.

PATRICIA ELIAS DOS SANTOS
ANALISTA DE LICITAÇÃO

Patricia Technology Ind. e Com. de Electr. Ltda-ME
CNPJ: 16.801.595/0001 - 14
Rua Dr. José Paulo Vieira, 133-Centro, Santa Rita do Sapucaí/MG
(CEP 37161-000)



**TRIBUNAL DE CONTAS DA UNIÃO****Consulta Consolidada de Pessoa Jurídica**

Este relatório tem por objetivo apresentar os resultados consolidados de consultas eletrônicas realizadas diretamente nos bancos de dados dos respectivos cadastros. A responsabilidade pela veracidade do resultado da consulta é do Órgão gestor de cada cadastro consultado. A informação relativa à razão social da Pessoa Jurídica é extraída do Cadastro Nacional da Pessoa Jurídica, mantido pela Receita Federal do Brasil.

Consulta realizada em: 25/01/2023 09:35:58

Informações da Pessoa Jurídica:

Razão Social: **PAUHER TECHNOLOGY INDUSTRIA E COMERCIO DE ELETRONICOS LTDA**
CNPJ: **16.801.595/0001-14**

Resultados da Consulta Eletrônica:

Órgão Gestor: **TCU**
Cadastro: **Licitantes Inidôneos**
Resultado da consulta: **Nada Consta**

Para acessar a certidão original no portal do órgão gestor, clique [AQUI](#).

Órgão Gestor: **CNJ**
Cadastro: **CNIA - Cadastro Nacional de Condenações Cíveis por Ato de Improbidade Administrativa e Inelegibilidade**
Resultado da consulta: **Nada Consta**

Para acessar a certidão original no portal do órgão gestor, clique [AQUI](#).

Órgão Gestor: **Portal da Transparência**
Cadastro: **Cadastro Nacional de Empresas Inidôneas e Suspensas**
Resultado da consulta: **Nada Consta**

Para acessar a certidão original no portal do órgão gestor, clique [AQUI](#).

Órgão Gestor: **Portal da Transparência**
Cadastro: **CNEP - Cadastro Nacional de Empresas Punidas**
Resultado da consulta: **Nada Consta**

Para acessar a certidão original no portal do órgão gestor, clique [AQUI](#).

Obs: A consulta consolidada de pessoa jurídica visa atender aos princípios de simplificação e racionalização de serviços públicos digitais. Fundamento legal: Lei nº 12.965, de 23 de abril de 2014, Lei nº 13.460, de 26 de junho de 2017, Lei nº 13.726, de 8 de outubro de 2018, Decreto nº 8.638 de 15, de janeiro de 2016.

PROCURAÇÃO PARTICULAR

OUTORGANTE:

A empresa PAUHER TECNOLOGIA INDUSTRIA E COM-DE ELETR. LTDA-ME, localizada na Rua DR JOSÉ PINTO VILELA,139, SANTA RITA DO SAPUCAÍ – MINAS GERAIS. Inscrita no CNPJ sob nº 16.801.595/0001-14 neste ato representada por sua sócia/Diretora ANA PAULA TEREZA DA SILVA, nacionalidade BRASILEIRA, estado civil SOLTEIRA, profissão ORTESISTA E PROTESISTA, CPF nº 038.121.524-52, Cédula de Identidade nº 5.141.376, órgão expedidor SDS/PE residente no endereço DR JOSÉ PINTO VILELA,139, SANTA RITA DO SAPUCAÍ – MINAS GERAIS.

OUTORGADO:

PATRÍCIA ELIAS DOS SANTOS, nacionalidade Brasileira, estado civil Solteira, profissão Analista de Licitação, CPF nº 035.004.374-43, Cédula de Identidade órgão expedidor 5.182.893 SDS/PE residente e domiciliado na cidade de Recife, na Rua Manoel Mesquita, 85 Santo Amaro / Pernambuco.

OBJETIVO e PODERES:

Por este instrumento particular e na melhor forma de direito, a outorgante nomeia e constitui seu bastante procurador, o outorgado, para o fim especial de promover a participação da outorgante em licitações públicas, concordar com todos os seus termos, assistir a abertura de propostas, dar lances, fazer impugnações, reclamações, protestos e recursos, realizar propostas, rebaixar preços, conceder descontos, prestar caução, levadá-las, receber as importâncias caucionadas ou depositadas, assinar contrato, transigir, desistir e praticar todos os atos necessários ao cumprimento do presente mandato, constituir procurador com poderes `ad judicium` e substabelecer com ou sem reserva de poderes.

PROCURAÇÃO VÁLIDA ATÉ 31 DEZEMBRO DE 2023.

Santa Rita do Sapucaí, 02 de Janeiro de 2023.

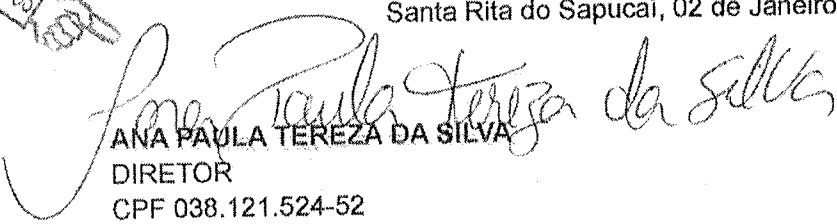
ANA PAULA TEREZA DA SILVA
DIRETOR
CPF 038.121.524-52



IDENTIFICAÇÃO DE IDENTIDADE / ORG. EMISSOR IUP
PATRICIA ELIAS DOS SANTOS
 5182893 SDS PE
 CPF: 035.004.374-43 DATA NASCIMENTO: 12/05/1982
 FILIAÇÃO: EDNILSON ELIAS DOS SANTOS, VILMA CABRAL DA SILVA
 Nº REGISTRO: 04907556476 VALIDADE: 24/09/2025 1ª APLICAÇÃO: 12/11/2009
 OBSERVAÇÕES:
 A
Patricia Elias dos Santos
 ASSINATURA DO PORTADOR
 LOCAL: RECIFE, PE DATA EMISSÃO: 24/09/2020
 Assinado digitalmente por Patricia Elias dos Santos
 36589914368 PED98709073
 PERNAMBUCO
 CARTÓRIO DE AFOGADOS - 8º DISTRITO JUDICIÁRIO DO RECIFE - PE
 Registro Civil das Pessoas Naturais, Casamentos e Actos - Rua São Miguel, 116 - Fone: 3428-4357
AUTENTICACAO
 Autentico a presente cópia reprográfica extraída nesta serventia, que confere com o original. Dou fé.
 Recife, 03 de janeiro de 2023 09:30:45
 Em testemunho da verdade.
 Luiz Felipe Silva Canabrava dos Santos (Esc. Aut.)
 Selo: 0077503.HM11202202.05940
 Emd. R\$ 3,07 159R R\$ 0,06 FPC R\$ 0,43 TERM R\$ 0,04 FUNSEL R\$ 0,09 ISS R\$ 0,22 Total R\$ 5,51
 Consulte autenticacao em: www.tpe.jus.br/autenticad

VALIDA EM TODO O TERRITÓRIO NACIONAL 2072665632

PROVEDOR PLÁSTICAS 2072665632



 Ministério da Economia Secretaria de Governo Digital Departamento Nacional de Registro Empresarial e Integração Secretaria de Estado de Fazenda de Minas Gerais	Nº DO PROTOCOLO (Uso da Junta Comercial)	
	NIRE (da sede ou filial, quando a sede for em outra UF)	Código da Natureza Jurídica
31209630839	2062	

1 - REQUERIMENTO

ILMO(A). SR.(A) PRESIDENTE DA Junta Comercial do Estado de Minas Gerais

Nome: **PAUHER TECNOLOGY INDUSTRIA E COMERCIO DE ELETRONICOS LTDA - ME**
 (da Empresa ou do Agente Auxiliar do Comércio)



requer a V.Sª o deferimento do seguinte ato:

Nº DE VIAS	CÓDIGO DO ATO	CÓDIGO DO EVENTO	QTDE	DESCRIÇÃO DO ATO / EVENTO
1	002			ALTERACAO
		2247	1	ALTERACAO DE CAPITAL SOCIAL

SANTA RITA DO SAPUCAL
Local

28 Abril 2020
Data

Representante Legal da Empresa / Agente Auxiliar do Comércio:

Nome: _____
 Assinatura: _____
 Telefone de Contato: _____

2 - USO DA JUNTA COMERCIAL

DECISÃO SINGULAR DECISÃO COLEGIADA

Nome(s) Empresarial(ais) igual(ais) ou semelhante(s):

SIM SIM

NÃO NÃO

_____/_____/_____
 Data Responsável

_____/_____/_____
 Data Responsável

Processo em Ordem À decisão

_____/_____/_____
 Data

 Responsável

DECISÃO SINGULAR

	2ª Exigência	3ª Exigência	4ª Exigência	5ª Exigência
<input type="checkbox"/> Processo em exigência. (Vide despacho em folha anexa)	<input type="checkbox"/>	<input type="checkbox"/>	<input type="checkbox"/>	<input type="checkbox"/>
<input type="checkbox"/> Processo deferido. Publique-se e archive-se.				
<input type="checkbox"/> Processo indeferido. Publique-se.				

_____/_____/_____
 Data Responsável

DECISÃO COLEGIADA

	2ª Exigência	3ª Exigência	4ª Exigência	5ª Exigência
<input type="checkbox"/> Processo em exigência. (Vide despacho em folha anexa)	<input type="checkbox"/>	<input type="checkbox"/>	<input type="checkbox"/>	<input type="checkbox"/>
<input type="checkbox"/> Processo deferido. Publique-se e archive-se.				
<input type="checkbox"/> Processo indeferido. Publique-se.				

_____/_____/_____
 Data

 Vogal

 Vogal

 Vogal

 Presidente da _____ Turma

OBSERVAÇÕES



JUNTA COMERCIAL DO ESTADO DE MINAS GERAIS

Registro Digital

Capa de Processo

Identificação do Processo		
Número do Protocolo	Número do Processo Módulo Integrador	Data
20/226.623-1	MGN2061086860	28/04/2020

Identificação do(s) Assinante(s)	
CPF	Nome
048.459.956-97	MARIO BRANDAO CARNEIRO



Junta Comercial do Estado de Minas Gerais

Certifico registro sob o nº 7817631 em 29/04/2020 da Empresa PAUHER TECHNOLOGY INDUSTRIA E COMERCIO DE ELETRONICOS LTDA - ME, Nire 31209630839 e protocolo 202266231 - 28/04/2020. Autenticação: 31B4DFC67E6D92ABEBE69E887AA504EF796C350. Marinely de Paula Bomfim - Secretária-Geral. Para validar este documento, acesse <http://www.jucemg.mg.gov.br> e informe nº do protocolo 20/226.623-1 e o código de segurança K1lb Esta cópia foi autenticada digitalmente e assinada em 29/04/2020 por Marinely de Paula Bomfim Secretária-Geral.

MARINELY DE PAULA BOMFIM
SECRETÁRIA GERAL

SEGUNDA ALTERAÇÃO E CONSOLIDAÇÃO DA SOCIEDADE EMPRESÁRIA LIMITADA
“PAUHER TECHNOLOGY INDÚSTRIA E COMÉRCIO DE ELETRÔNICOS LTDA - ME”

MÁRIO BRANDÃO CARNEIRO, brasileiro, casado no regime de comunhão parcial de bens, empresário, nascido em 15/04/1979, portador da carteira de identidade nº M-8.427.116 – SSP/MG, e do CPF nº 048.459.956-97, residente e domiciliada à Rua José Pinto Vilela, nº 140, Centro, em Santa Rita do Sapucaí, MG, CEP: 37540-000; e

ANA PAULA TEREZA DA SILVA, brasileira, solteira, empresária, nascida em 12/04/1980, portadora da carteira de identidade nº 5.141.376 – SDS/PE, e do CPF nº 038.121.524-52, residente e domiciliada à Rua Quilombo, nº 35, bairro Torrões, em Recife – PE, CEP: 50640-640.

Únicos sócios componentes da sociedade empresária limitada “**PAUHER TECHNOLOGY INDÚSTRIA E COMÉRCIO DE ELETRÔNICOS LTDA - ME**”, com nome de fantasia PAUHER TECHNOLOGY, e sede à Rua José Pinto Vilela, nº 139, Centro, em Santa Rita do Sapucaí, MG, CEP: 37540-000, inscrita no CNPJ sob nº 16.801.595/0001-14, registrada na JUCEMG sob o NIRE 3120963083-9, em 04/09/2012, com última alteração contratual registrada sob nº 7106087, em 20/12/2018, resolvem proceder a alteração contratual, bem como consolidar o contrato social, mediante as cláusulas seguintes:

01- O capital social da sociedade que era de R\$ 10.000,00 (Dez Mil Reais), neste ato passa para R\$ 300.000,00 (Trezentos Mil Reais), sofrendo um aumento de R\$ 290.000,00 (Duzentos e Noventa Mil Reais), aumento este totalmente integralizado em moeda corrente nacional;

02- Após aumento, o capital social de R\$ 300.000,00 (Trezentos Mil Reais), dividido em 300.000 (trezentas mil) cotas de R\$ 1,00 (Hum Real) cada uma, fica distribuído aos sócios da seguinte maneira:

MARIO BRANDAO CARNEIRO.....	150.000 cotas.....	R\$ 150.000,00
ANA PAULA TEREZA DA SILVA.....	150.000 cotas.....	R\$ 150.000,00

Face às alterações ora ajustadas, consolida o contrato social mediante as cláusulas e condições seguintes:

Pelo presente instrumento particular de consolidação de contrato social, os abaixo-assinados:

MÁRIO BRANDÃO CARNEIRO, brasileiro, casado no regime de comunhão parcial de bens, empresário, nascido em 15/04/1979, portador da carteira de identidade nº M-8.427.116 – SSP/MG, e do CPF nº 048.459.956-97, residente e domiciliada à Rua José Pinto Vilela, nº 140, Centro, em Santa Rita do Sapucaí, MG, CEP: 37540-000; e



MARINELY DE PAULA BOMFIM
SECRETÁRIA-GERAL

ANA PAULA TEREZA DA SILVA, brasileira, solteira, empresária, nascida em 12/04/1980, portadora da carteira de identidade nº 5.141.376 – SDS/PE, e do CPF nº 038.121.524-52, residente e domiciliada à Rua Quilombo, nº 35, bairro Torrões, em Recife – PE, CEP: 50640-640.

Têm entre si justo e contratado uma sociedade empresária limitada, regida pelas cláusulas seguintes e nas omissões, pela legislação específica que disciplina essa forma societária.

01- A denominação da Sociedade é “**PAUHER TECHNOLOGY INDÚSTRIA E COMÉRCIO DE ELETRÔNICOS LTDA - ME**”, com nome de fantasia PAUHER TECHNOLOGY, e sede à Rua José Pinto Vilela, nº 139, Centro, em Santa Rita do Sapucaí, MG, CEP: 37540-000, com objetivo de “Fabricação de produtos eletrônicos e eletro-médicos. Comércio varejista de artigos médicos e ortopédicos. Comércio varejista de peças e acessórios para aparelhos eletroeletrônicos. Comércio atacadista de próteses e artigos de ortopedia. Comércio atacadista de produtos para higiene pessoal e comércio atacadista de produtos de perfumaria”;

02- O capital social é de R\$ 300.000,00 (Trezentos Mil Reais), dividido em 300.000 (trezentas mil) cotas de R\$ 1,00 (Hum Real) cada uma, distribuído aos sócios da seguinte maneira:

MÁRIO BRANDÃO CARNEIRO.....	150.000 cotas.....	R\$ 150.000,00
ANA PAULA TEREZA DA SILVA.....	150.000 cotas.....	R\$ 150.000,00

Parágrafo único: A responsabilidade de cada sócio é restrita ao valor de suas cotas, mas todos respondem solidariamente pela integralização do capital social;

03- A administração da sociedade cabe aos sócios MÁRIO BRANDÃO CARNEIRO e ANA PAULA TEREZA DA SILVA, com poderes e atribuições de administrar todos os negócios de interesse da sociedade, autorizado o uso do nome empresarial, vedado, no entanto, em atividades estranhas ao interesse social, ou assumir obrigações seja em favor de qualquer dos cotistas ou de terceiros, bem como onerar ou alienar bens imóveis da sociedade, sem autorização dos outros sócios;

04- As cotas são indivisíveis e não poderão ser cedidas ou transferidas a terceiros sem o consentimento dos demais sócios, a quem fica assegurado, em igualdade de condições e preço, direito de preferência para sua aquisição se postas a venda, formalizando, se realizada a cessão delas, a alteração contratual pertinente;

05- Os administradores declaram sob as penas da lei de que não estão impedidos de exercer a administração da sociedade, por lei especial, ou em virtude de condenação criminal, ou por se encontrar sob os efeitos dela, a pena que vede, ainda que temporariamente, o acesso a cargos públicos; ou por crime falimentar, de prevaricação, peita ou suborno, concussão, peculato, ou contra a economia popular, contra o sistema financeiro nacional, contra normas de defesa da concorrência, contra as relações de consumo, fé pública ou a propriedade;

Parágrafo único: Os administradores poderão assinar pela firma em conjunto ou separadamente;



06- A sociedade iniciou suas atividades em 04 de setembro de 2012 e seu prazo de duração é por tempo indeterminado;

07- Ao término de cada exercício social, em 31 de dezembro, o administrador prestará contas justificadas de sua administração, procedendo a elaboração do inventário, do balanço patrimonial e do balanço de resultado econômico, cabendo aos sócios, na proporção de suas quotas, os lucros ou perdas apurados;

08- A sociedade não possui filiais, mas poderá a qualquer tempo, abrir filiais ou fechar filial, mediante alteração contratual assinada por todos os sócios;

09- Os sócios poderão, de comum acordo, fixar uma retirada mensal a título de "Pró-labore", observadas as disposições regulamentares pertinentes;

10- Falecendo ou interditado qualquer sócio, a sociedade continuará suas atividades com os herdeiros, sucessores e o incapaz. Não sendo possível ou inexistindo interesses destes ou dos sócios remanescentes, o valor de seus haveres será apurado e liquidado com base na situação patrimonial da sociedade, a data da resolução, verificada em balanço especialmente levantado.

Parágrafo único: O mesmo procedimento será adotado em outros casos em que a sociedade se resolva em relação a seu sócio.

11- Fica eleito o foro da Comarca de Santa Rita do Sapucaí, MG, para o exercício e o cumprimento dos direitos e obrigações resultantes deste contrato;

E, por estarem assim justos e contratados, assinam o presente instrumento em uma via, para posterior registro na Junta Comercial do Estado de Minas Gerais.

Santa Rita do Sapucaí, 28 de abril de 2020.

MÁRIO BRANDÃO CARNEIRO que assina com certificado digital

ANA PAULA TEREZA DA SILVA que assina com certificado digital



JUNTA COMERCIAL DO ESTADO DE MINAS GERAIS

Registro Digital



Documento Principal

Identificação do Processo		
Número do Protocolo	Número do Processo Módulo Integrador	Data
20/226.623-1	MGN2061086860	28/04/2020

Identificação do(s) Assinante(s)	
CPF	Nome
038.121.524-52	ANA PAULA TEREZA DA SILVA
048.459.956-97	MARIO BRANDAO CARNEIRO



Marinely de Paula Bomfim
 MARINELY DE PAULA BOMFIM
 SECRETÁRIA-GERAL



Sistema Nacional de Registro de Empresas Mercantil - SINREM
 Governo do Estado de Minas Gerais
 Secretaria de Estado da Fazenda de Minas Gerais
 Junta Comercial do Estado de Minas Gerais

TERMO DE AUTENTICAÇÃO - REGISTRO DIGITAL

Certifico que o ato, assinado digitalmente, da empresa PAUHER TECNOLOGY INDUSTRIA E COMERCIO DE ELETRONICOS LTDA - ME, de NIRE 3120963083-9 e protocolado sob o número 20/226.623-1 em 28/04/2020, encontra-se registrado na Junta Comercial sob o número 7817631, em 29/04/2020. O ato foi deferido eletronicamente pelo examinador Roberto Ferreira.

Certifica o registro, a Secretária-Geral, Marinely de Paula Bomfim. Para sua validação, deverá ser acessado o sitio eletrônico do Portal de Serviços / Validar Documentos (<https://portalservicos.jucemg.mg.gov.br/Portal/pages/imagemProcesso/viaUnica.jsf>) e informar o número de protocolo e chave de segurança.

Capa de Processo

Assinante(s)	
CPF	Nome
048.459.956-97	MARIO BRANDAO CARNEIRO

Documento Principal

Assinante(s)	
CPF	Nome
048.459.956-97	MARIO BRANDAO CARNEIRO
038.121.524-52	ANA PAULA TEREZA DA SILVA

Belo Horizonte. quarta-feira, 29 de abril de 2020



Documento assinado eletronicamente por Roberto Ferreira, Servidor(a) Público(a), em 29/04/2020, às 10:01 conforme horário oficial de Brasília.



A autencidade desse documento pode ser conferida no [portal de serviços da jucemg](#) informando o número do protocolo 20/226.623-1.





JUNTA COMERCIAL DO ESTADO DE MINAS GERAIS

Registro Digital

O ato foi deferido e assinado digitalmente por :

Identificação do(s) Assinante(s)	
CPF	Nome
873.638.956-00	MARINELY DE PAULA BOMFIM

Belo Horizonte, quarta-feira, 29 de abril de 2020





Tribunal de Justiça do Estado de Minas Gerais

SANTA RITA DO SAPUCAÍ

CERTIDÃO CÍVEL DE FALÊNCIA E CONCORDATA NEGATIVA

232
L

CERTIFICO que, revendo os registros de distribuição de ação de NATUREZA CÍVEL nesta comarca, até a presente data, nas ações específicas de Concordata Preventiva / Suspensiva, Falência de Empresários, Sociedades Empresariais, Microempresas e Empresas de Pequeno Porte, Recuperação Extrajudicial, Recuperação Judicial, NADA CONSTA em tramitação contra:

Nome: PAUHER TECNOLOGY IND E COM DE ELETR. LTDA .-ME
CNPJ: 16.801.595/0001-14

Observações:

a) Certidão expedida gratuitamente através da internet, nos termos do caput do art. 8º da Resolução 121/2010 do Conselho Nacional de Justiça;

b) a informação do número do CPF/CNPJ é de responsabilidade do solicitante da certidão, sendo pesquisados o nome e o CPF/CNPJ exatamente como digitados;

c) ao destinatário cabe conferir o nome e a titularidade do número do CPF/CNPJ informado, podendo confirmar a autenticidade da Certidão no portal do Tribunal de Justiça do Estado de Minas Gerais (<http://www.tjmg.jus.br>), pelo prazo de 3 (três) meses após a sua expedição;

d) esta Certidão inclui os processos físicos e eletrônicos, onde houver sido implantado o Processo Judicial Eletrônico - PJe, o Sistema CNJ (Ex-Projudi) e o SEEU - Sistema Eletrônico de Execução Unificada, tendo a mesma validade da certidão emitida diretamente no Fórum e abrange os processos da Justiça Comum, do Juizado Especial e da Turma Recursal apenas da comarca pesquisada, com exceção do SEEU, cujo sistema unificado abrange todas as comarcas do Estado;

e) A presente certidão não faz referência a período de anos, uma vez que somente se refere à existência de feitos judiciais em andamento (processos ativos) contra o nome pesquisado, conforme Provimento 355/2018 da Corregedoria Geral de Justiça.

A presente certidão NÃO EXCLUI a possibilidade da existência de outras ações de natureza diversa daquelas aqui mencionadas.

Certidão solicitada em 03 de Novembro de 2022 às 12:53

SANTA RITA DO SAPUCAÍ, 03 de Novembro de 2022 às 12:53

Código de Autenticação: 2211-0312-5343-0273-9697

Para validar esta certidão, acesse o site do TJMG (www.tjmg.jus.br) em Certidão Judicial/AUTENTICIDADE DA CERTIDÃO /AUTENTICAÇÃO 2 informando o código.

ATENÇÃO: Documento composto de 1 folhas(s). Documento emitido por processamento eletrônico. Qualquer emenda ou rasura gera sua invalidade e será considerada como indício de possível adulteração ou tentativa de fraude.

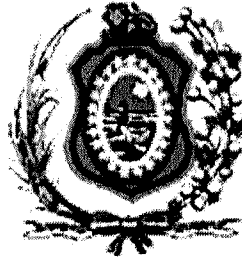

PODER JUDICIÁRIO DO ESTADO DE PERNAMBUCO
TRIBUNAL DE JUSTIÇA

Núcleo de Distribuição Processual - NUDIP 2º grau
Praça da República, s/n, bairro Santo Antônio
Fones nºs (081) 3182-0519 ou 3182-0594
CEP 50.010-040 RECIFE - PE

**CERTIDÃO NEGATIVA
LICITAÇÃO**
VALIDADE 30 DIAS DA EMISSÃO

Data da Emissão: 11/01/2023 11h16min

Data de Validade: 10/02/2023

Nº da Certidão: 01349018/2023

Nº da Autenticidade: HO.MM.86.Y4.MN

Os dados dos documentos constantes nesta certidão foram informados pelo solicitante, sua titularidade e autenticidade deverão ser conferidas pelo interessado, conforme o documento original	
Razão Social: PAUHER TECHNOLOGY IND E COM DE ELETR LTDAME	Inscrição Estadual: 5291
CNPJ: 16.801.595/0001-14	Compl:
Endereço Residencial: RUA DR. JOSE PINTO VILELA, 139 - CENTRO, 139	Cidade: Santa Rita do Sapucaí/MG
Bairro: CENTRO	

Certifico que NADA CONSTA nos registros de distribuição do Sistema Processo Judicial Eletrônico – PJe 2º Grau, implantado nas Unidades Judiciárias, no âmbito do Tribunal de Justiça do Estado de Pernambuco, FALÊNCIA DE EMPRESÁRIOS, SOCIEDADES EMPRESARIAIS, MICROEMPRESAS E EMPRESAS DE PEQUENO PORTE; RESTITUIÇÃO DE COISA OU DINHEIRO NA FALÊNCIA DO DEVEDOR EMPRESÁRIO; RECUPERAÇÃO JUDICIAL E RECUPERAÇÃO EXTRAJUDICIAL protocolada e que esteja em tramitação contra a pessoa acima identificada.

A presente certidão, em consonância com a legislação vigente, atende ao disposto na Instrução Normativa do TJPE nº 07 de 02/06/2014, na Resolução do CNJ nº 185 e na Lei 11.419/2006 e foi expedida gratuitamente através da Internet.

Observações:

A autenticidade desta certidão deverá ser confirmada no sítio eletrônico do Tribunal de Justiça do Estado de Pernambuco, através do link <https://www.tjpe.jus.br/certidaopje/xhtml/main.xhtml>, na opção - Validar Certidão Negativa de Processos Cíveis (PJe) - utilizando o número de autenticidade acima identificado.

Esta certidão não abrange os processos distribuídos antes da implantação do Sistema Processo Judicial Eletrônico "PJe", no âmbito do Tribunal de Justiça de Pernambuco. O referido é verdade e dou fé.

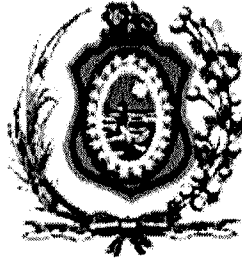

PODER JUDICIÁRIO DO ESTADO DE PERNAMBUCO
TRIBUNAL DE JUSTIÇA

Fórum Des. Rodolfo Aureliano
Av. Desembargador Guerra Barreto, 200 – Térreo – Ala Sul, bairro Joana Bezerra
Fones nº (081) 3181-0400 (FAX)/ 3181-0476 e 3181-0470
CEP 50.090-700 - RECIFE - PE

**CERTIDÃO NEGATIVA
LICITAÇÃO**
VALIDADE 30 DIAS DA EMISSÃO

Data da Emissão: 11/01/2023 11h15min

Data de Validade: 10/02/2023

Nº da Certidão: 01349016/2023

Nº da Autenticidade: IV.ZK.CS.L1.BC

Os dados dos documentos constantes nesta certidão foram informados pelo solicitante, sua titularidade e autenticidade deverão ser conferidas pelo interessado, conforme o documento original

Razão Social:

PAUHER TECHNOLOGY IND E COM DE ELETR LTDAME

CNPJ: 16.801.595/0001-14

Inscrição Estadual: 5291

Endereço Residencial:

RUA DR. JOSE PINTO VILELA, 139 - CENTRO, 139

Compl:

Bairro: **CENTRO**

Cidade: **Santa Rita do Sapucaí/MG**

Certifico que NADA CONSTA nos registros de distribuição do Sistema Processo Judicial Eletrônico – PJe 1º Grau, implantado nas Unidades Judiciárias, no âmbito do Tribunal de Justiça do Estado de Pernambuco, FALÊNCIA DE EMPRESÁRIOS, SOCIEDADES EMPRESARIAIS, MICROEMPRESAS E EMPRESAS DE PEQUENO PORTE; RESTITUIÇÃO DE COISA OU DINHEIRO NA FALÊNCIA DO DEVEDOR EMPRESÁRIO; RECUPERAÇÃO JUDICIAL E RECUPERAÇÃO EXTRAJUDICIAL protocolada e que esteja em tramitação contra a pessoa acima identificada.

A presente certidão, em consonância com a legislação vigente, atende ao disposto na Instrução Normativa do TJPE nº 07 de 02/06/2014, na Resolução do CNJ nº 185 e na Lei 11.419/2006 e foi expedida gratuitamente através da Internet.

Observações:

A autenticidade desta certidão deverá ser confirmada no sítio eletrônico do Tribunal de Justiça do Estado de Pernambuco, através do link <https://www.tjpe.jus.br/certidaopje/xhtml/main.xhtml>, na opção - Validar Certidão Negativa de Processos Cíveis (PJe) - utilizando o número de autenticidade acima identificado.

Esta certidão NÃO abrange os processos distribuídos antes da implantação do Sistema Processo Judicial Eletrônico "PJe", no âmbito do Tribunal de Justiça de Pernambuco. O referido é verdade e dou fôco.



 REPÚBLICA FEDERATIVA DO BRASIL CADASTRO NACIONAL DA PESSOA JURÍDICA		
NÚMERO DE INSCRIÇÃO 16.801.595/0001-14 MATRIZ	COMPROVANTE DE INSCRIÇÃO E DE SITUAÇÃO CADASTRAL	DATA DE ABERTURA 04/09/2012
NOME EMPRESARIAL PAUHER TECHNOLOGY INDUSTRIA E COMERCIO DE ELETRONICOS LTDA		
TÍTULO DO ESTABELECIMENTO (NOME DE FANTASIA) PAUHER TECHNOLOGY	PORTE ME	
CÓDIGO E DESCRIÇÃO DA ATIVIDADE ECONÔMICA PRINCIPAL 26.60-4-00 - Fabricação de aparelhos eletromédicos e eletroterapêuticos e equipamentos de irradiação		
CÓDIGO E DESCRIÇÃO DAS ATIVIDADES ECONÔMICAS SECUNDÁRIAS 27.90-2-99 - Fabricação de outros equipamentos e aparelhos elétricos não especificados anteriormente 46.45-1-02 - Comércio atacadista de próteses e artigos de ortopedia 46.46-0-01 - Comércio atacadista de cosméticos e produtos de perfumaria 46.46-0-02 - Comércio atacadista de produtos de higiene pessoal 47.57-1-00 - Comércio varejista especializado de peças e acessórios para aparelhos eletroeletrônicos para uso doméstico, exceto informática e comunicação 47.73-3-00 - Comércio varejista de artigos médicos e ortopédicos		
CÓDIGO E DESCRIÇÃO DA NATUREZA JURÍDICA 206-2 - Sociedade Empresária Limitada		
LOGRADOURO R DOUTOR JOSE PINTO VILELA	NÚMERO 139	COMPLEMENTO *****
CEP 37.540-000	BAIRRO/DISTRITO CENTRO	MUNICÍPIO SANTA RITA DO SAPUCAI
ENDEREÇO ELETRÔNICO MARIOBRANDAOCARNEIRO@GMAIL.COM		TELEFONE (35) 8800-7884
ENTE FEDERATIVO RESPONSÁVEL (EFR) *****		
SITUAÇÃO CADASTRAL ATIVA	DATA DA SITUAÇÃO CADASTRAL 04/09/2012	
MOTIVO DE SITUAÇÃO CADASTRAL		
SITUAÇÃO ESPECIAL *****	DATA DA SITUAÇÃO ESPECIAL *****	

Aprovado pela Instrução Normativa RFB nº 1.863, de 27 de dezembro de 2018.

Emitido no dia 02/01/2023 às 13:54:54 (data e hora de Brasília).

Página: 1/1



PREFEITURA MUNICIPAL SANTA RITA DO SAPUCAÍ

CNPJ: 18.192.898/0001-02 Tel.: (35) 3473 - 3200
Rua Cel. Joaquim Neto, Nº 333 - CENTRO

ALVARÁ DE LOCALIZAÇÃO E FUNCIONAMENTO - 2022

Nº do Cadastro 000005358	Nº da Inscrição 5291	Nº do Alvará 1010/2022	Validade 28/02/2023
-----------------------------	-------------------------	---------------------------	------------------------

Contribuinte

Nome: PAUHER TECHNOLOGY INDUSTRIA E COMERCIO DE ELETRONICOS LTDA - ME
 CPF/CNPJ: 16801595000114
 RG/Insc: 0020232250049
 Nome Fantasia: PAUHER TECHNOLOGY

Endereço

Logradouro: Rua DOUTOR JOSE PINTO VILELA Número: 139
 Complemento: CEP: 37540000
 Bairro: CENTRO
 Cidade: SANTA RITA DO SAPUCAÍ Estado: MG

Ramo de Atividade

FABRICAÇÃO DE APARELHOS ELETROMÉDICOS E ELETROTERRAPÉUTICOS E EQUIPAMENTOS DE IRRADIAÇÃO

Observações

RENOVAÇÃO DE ALVARA CONFORME PRO-0100002380/2022 DE 27/01/2022.

O PRESENTE ALVARÁ DEVERÁ SER AFIXADO EM LOCAL VISÍVEL.
RENOVADO ANUALMENTE

SANTA RITA DO SAPUCAÍ - MG, 08/04/2022

 DÓRIS DE OLIVEIRA VONO CHIOVATO
 DIRETORA DE PLANEJAMENTO URBANO

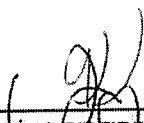
 MAURILIO RIBEIRO REZENDE
 ASSESSOR DE PLANEJAMENTO E
 DESENVOLVIMENTO MUNICIPAL

AFIXAR EM LOCAL VISÍVEL NO ESTABELECIMENTO



PREFEITURA MUNICIPAL SANTA RITA DO SAPUCAÍ
PM SANTA RITA DO SAPUCAÍ

Rua Cel. Joaquim Neto, 333 - CENTRO

CNPJ: 18.192.898/0001-02

FICHA CADASTRAL DO MOBILIÁRIO

Data de Emissão: 14/11/2022 13:42

CONTRIBUINTE

Código: 000041877
 Nome: PAUHER TECHNOLOGY INDUSTRIA E COMERCIO DE ELETRONICOS LTDA - ME
 Nome Fant.: PAUHER TECHNOLOGY
 Endereço: Rua DOUTOR JOSE PINTO VILELA
 Bairro: CENTRO
 Cidade: SANTA RITA DO SAPUCAÍ
 Complemento:
 Estado: MG
 CNPJ: 16.801.595/0001-14
 PIS/NIT:
 Nº: 139
 CEP: 37540-000

ESTABELECIMENTO

Cadastro: 000005358
 Endereço: Rua DOUTOR JOSE PINTO VILELA
 Bairro: CENTRO
 Cidade:
 Área: 0.0 Nº Empregados: 0
 Insc. Estadual: 0020232250049 Insc. Municipal: 5291
 Complemento:
 Estado:
 Região:
 Nº: 139
 CEP: 37540-000
 Horário de Funcionamento: -

DADOS GERAIS

Abertura: 04/09/2012 Processo:
 Junta Comercial: 7106087 Data: 20/12/2018 Dt. Cancel/Suspen.: Nº Reg. Pessoa Jurídica:
 Escritório: RENATO MAGALHAES ALMEIDA E-mail Escritório:
 Telefone Escritório:
 Situação: 01 - Ativo Tipo da Empresa: Matriz
 Tipo ISS: 01 - Não Possui ISSQN Capital: 10.000,00 Tipo de Cadastro: Indústria Emite NFS-e: Não
 Atividade: FABRICAÇÃO DE APARELHOS ELETROMÉDICOS E ELETRÓTERAPÊUTICOS E EQUIPAMENTOS DE IRRADIAÇÃO

SÓCIOS

Código	Nome	CPF/CNPJ	Entrada	Saída	Qualificação
000032348	MARIO BRANDÃO CARNEIRO	04845995697	06/09/2012		Sócio Majoritário
000051416	ANA PAULA TEREZA DA SILVA	03812152452	18/01/2019		

Classificação Nacional de Atividades Econômicas / CNAE

CNAE	Atividade
2660-4/00	Fabricação de aparelhos eletromédicos e eletroterapêuticos e equipamentos de irradiação
2790-2/99	Fabricação de outros equipamentos e aparelhos elétricos não especificados anteriormente
4645-1/02	Comércio atacadista de próteses e artigos de ortopedia
4646-0/01	Comércio atacadista de cosméticos e produtos de perfumaria
4646-0/02	Comércio atacadista de produtos de higiene pessoal
4757-1/00	Comércio varejista especializado de peças e acessórios para aparelhos eletroeletrônicos para uso doméstico, exceto informática e comunicação
4773-3/00	Comércio varejista de artigos médicos e ortopédicos



Secretaria de Estado de
Fazenda
de Minas Gerais

COMPROVANTE DE INSCRIÇÃO ESTADUAL

DADOS CADASTRAIS

INSCRIÇÃO ESTADUAL: 002023225.00-49 CPF/CNPJ: 16.801.595/0001-14
NOME/NOME EMPRESARIAL: PAUHER TECHNOLOGY INDUSTRIA E COMERCIO DE ELETRONICOS LTDA
NOME FANTASIA: PAUHER TECHNOLOGY
CNAE PRINCIPAL / DESCRIÇÃO: 2660-4/00 - Fabricação de aparelhos eletromédicos e eletroterapêuticos e equipamentos de irradiação
DESMEMBRAMENTO:
CNAE SECUNDÁRIA / 2790-2/99 - Fabricação de outros equipamentos e aparelhos elétricos não especificados anteriormente
DESMEMBRAMENTO:
NATUREZA JURIDICA : SOCIEDADE EMPRESARIA LIMITADA
REGIME DE RECOLHIMENTO : SIMPLES NACIONAL CATEGORIA: Único
DATA INSCRIÇÃO: 04/09/2012 MEI: não
SITUACAO INSCRIÇÃO: Ativo DATA DA SITUAÇÃO DA 04/09/2012

ENDEREÇO DO ESTABELECIMENTO

CEP: 37540000 UF: MINAS GERAIS
MUNICIPIO: SANTA RITA DO SAPUCAI
DISTRITO / POVOADO:
BAIRRO: CENTRO
LOGRADOURO: RUA DOUTOR JOSE PINTO VILELA
NUMERO: 139
COMPLEMENTO DO CEP:
COMPLEMENTO:

EMITIDO EM

14/11/2022 13:44:56



GOVERNO DO ESTADO DE MINAS GERAIS
SECRETARIA DE ESTADO DE SAÚDE
Núcleo de Vigilância Sanitária URSPDU

Alvará NUVISA/SRS/POU nº 042/2020

Validade: 05/08/2023

A Coordenadora do Núcleo de Vigilância Sanitária (NUVISA) da Superintendência Regional de Saúde de Pouso Alegre, do Estado de Minas Gerais, de acordo com a legislação vigente e tendo em vista a regularidade do processo "PS 01", em que é(são) interessado(s) **PAUHER TECHNOLOGY INDÚSTRIA E COMÉRCIO DE ELETRÔNICOS LTDA. ME**, CNPJ: **16.801.595/0001-14** resolve conceder-lhe a renovação do Alvará Sanitário pelo período de **três anos a partir da data da sua inspeção**, que o (s) habilita (m) a manter a (s) atividade (s) abaixo à **RUA JOSÉ PINTO VILELA, 139 – CENTRO**, no município de **SANTA RITA DO SAPUCAÍ/MG** sob a responsabilidade técnica de **MARIO BRANDÃO CARNEIRO**, Inscrição nº **CREFITO/MG 77320F**.

ATIVIDADES CADASTRADAS E LICENCIADAS:

26.60-4-00 - Fabricação de aparelhos eletromédicos e eletroterapêuticos e equipamentos de irradiação.

O estabelecimento está autorizado a armazenar, distribuir, expedir, fabricar, e embalar correlatos.

Pouso Alegre, 07 de agosto de 2020

Lizziane Felizardo dos Santos - MASP 1169284-5**Coordenadora do Núcleo de Vigilância Sanitária****Superintendência Regional de Saúde de Pouso Alegre**

Documento assinado eletronicamente por **Lizziane Felizardo dos Santos, Coordenador(a)**, em 07/08/2020, às 09:48, conforme horário oficial de Brasília, com fundamento no art. 6º, § 1º, do Decreto nº 47.222, de 26 de julho de 2017.



A autenticidade deste documento pode ser conferida no site http://sei.mg.gov.br/sei/controlador_externo.php?acao=documento_conferir&id_orgao_acesso_externo=0, informando o código verificador **17951077** e o código CRC **77CCFB61**.

Esta licença não dispensa nem substitui a obtenção, pelo requerente, de certidões, alvarás, licenças ou autorizações, de qualquer natureza, exigidos pela legislação Federal, Estadual ou Municipal. Esta licença restringe-se a rotas inseridas nos limites do Estado de Minas Gerais

Referência: Caso responda este Ofício, indicar expressamente o Processo nº 1320.01.0061192/2020-18

SEI nº 17951077



MINISTÉRIO DA FAZENDA
Secretaria da Receita Federal do Brasil
Procuradoria-Geral da Fazenda Nacional

**CERTIDÃO POSITIVA COM EFEITOS DE NEGATIVA DE DÉBITOS RELATIVOS AOS TRIBUTOS
FEDERAIS E À DÍVIDA ATIVA DA UNIÃO**

Nome: PAUHER TECHNOLOGY INDUSTRIA E COMERCIO DE ELETRONICOS LTDA
CNPJ: 16.801.595/0001-14

Ressalvado o direito de a Fazenda Nacional cobrar e inscrever quaisquer dívidas de responsabilidade do sujeito passivo acima identificado que vierem a ser apuradas, é certificado que:

1. constam débitos administrados pela Secretaria da Receita Federal do Brasil (RFB) com exigibilidade suspensa nos termos do art. 151 da Lei nº 5.172, de 25 de outubro de 1966 - Código Tributário Nacional (CTN), ou objeto de decisão judicial que determina sua desconsideração para fins de certificação da regularidade fiscal, ou ainda não vencidos; e
2. não constam inscrições em Dívida Ativa da União (DAU) na Procuradoria-Geral da Fazenda Nacional (PGFN).

Conforme disposto nos arts. 205 e 206 do CTN, este documento tem os mesmos efeitos da certidão negativa.

Esta certidão é válida para o estabelecimento matriz e suas filiais e, no caso de ente federativo, para todos os órgãos e fundos públicos da administração direta a ele vinculados. Refere-se à situação do sujeito passivo no âmbito da RFB e da PGFN e abrange inclusive as contribuições sociais previstas nas alíneas 'a' a 'd' do parágrafo único do art. 11 da Lei nº 8.212, de 24 de julho de 1991.

A aceitação desta certidão está condicionada à verificação de sua autenticidade na Internet, nos endereços <<http://rfb.gov.br>> ou <<http://www.pgfn.gov.br>>.

Certidão emitida gratuitamente com base na Portaria Conjunta RFB/PGFN nº 1.751, de 2/10/2014.

Emitida às 14:18:25 do dia 08/09/2022 <hora e data de Brasília>.

Válida até 07/03/2023.

Código de controle da certidão: **EBFD.3091.8BFB.7726**

Qualquer rasura ou emenda invalidará este documento.

		SECRETARIA DE ESTADO DE FAZENDA DE MINAS GERAIS	
CERTIDÃO DE DÉBITOS TRIBUTÁRIOS Negativa		CERTIDÃO EMITIDA EM: 14/11/2022	
		CERTIDÃO VALIDA ATÉ: 12/02/2023	
NOME/NOME EMPRESARIAL: PAUHER TECHNOLOGY INDUSTRIA E COMERCIO DE ELETRONICOS LTDA			
INSCRIÇÃO ESTADUAL: 002023225.00-49	CNPJ/CPF: 16.801.595/0001-14	SITUAÇÃO: Ativo	
LOGRADOURO: RUA DOUTOR JOSE PINTO VILELA		NÚMERO: 139	
COMPLEMENTO:	BAIRRO: CENTRO	CEP: 37540000	
DISTRITO/POVOADO:	MUNICÍPIO: SANTA RITA DO SAPUCAI	UF: MG	
<p>Ressalvado o direito de a Fazenda Pública Estadual cobrar e inscrever quaisquer dívidas de responsabilidade do sujeito passivo acima identificado que vierem a ser apuradas, é certificado que:</p> <p>1. Não constam débitos relativos a tributos administrados pela Fazenda Pública Estadual e/ou Advocacia Geral do Estado;</p> <p>2. No caso de utilização para lavratura de escritura pública ou registro de formal de partilha, de carta de adjudicação expedida em autos de inventário ou de arrolamento, de sentença em ação de separação judicial, divórcio, ou de partilha de bens na união estável e de escritura pública de doação de bens imóveis, esta certidão somente terá validade se acompanhada da Certidão de Pagamento / Desoneração do ITCD, prevista no artigo 39 do Decreto 43.981/2005.</p> <p>Certidão válida para todos os estabelecimentos da empresa, alcançando débitos tributários do sujeito passivo em Fase Administrativa ou inscritos em Dívida Ativa.</p>			
IDENTIFICAÇÃO	NÚMERO DO PTA	DESCRIÇÃO	
<p>A autenticidade desta certidão deverá ser confirmada no sítio da Secretaria de Estado de Fazenda de Minas Gerais em www.fazenda.mg.gov.br => certidão de débitos tributários => certificar documentos</p>			
CÓDIGO DE CONTROLE DE CERTIDÃO:2022000593048110			



PREFEITURA MUNICIPAL SANTA RITA DO SAPUCAÍ
PM SANTA RITA DO SAPUCAÍ

Rua Cel. Joaquim Neto, 333 - CENTRO - SANTA RITA DO SAPUCAÍ

CNPJ: 18.192.898/0001-02



CERTIDÃO NEGATIVA
DE TRIBUTOS MUNICIPAIS

Código de Cadastro Inscrição Municipal
000041877 5291

Contribuinte
PAUHER TECHNOLOGY INDUSTRIA E COMERCIO DE ELETRONICOS LTDA - ME

Logradouro
Rua DOUTOR JOSE PINTO VILELA

Bairro
CENTRO

Cidade
SANTA RITA DO SAPUCAÍ

CPF/CNPJ
16.801.595/0001-14
Número Complemento
139
CEP
37540000
UF
MG

*CERTIFICO, para os devidos fins, a pedido via internet, que revendo os assentamentos existentes nesta Seção, deles verifiquei constar que o contribuinte acima descrito, encontra-se quite com o Erário Municipal, até a presente data, relativamente ao Tributos Municipais. ATENÇÃO : Fica ressalvado o direito da Fazenda Municipal exigir a qualquer tempo, créditos tributários que venham a ser apurados
Esta certidão contempla os débitos MOBILIÁRIOS E IMOBILIÁRIOS, inscritos ou não em DÍVIDA ATIVA!*

Emitida às 13:40:56 do dia 14/11/2022

Válida até **12/02/2023**

Código de Controle da Certidão/Número 7095BD4494AC409F

Certidão emitida gratuitamente.

Atenção qualquer rasura ou emenda invalidará este documento.



Ministério da Economia
Secretaria Especial de Desburocratização, Gestão e Governo Digital
Secretaria de Gestão

Sistema de Cadastramento Unificado de Fornecedores - SICAF

Relatório Nível III - Regularidade Fiscal e Trabalhista Federal

Dados do Fornecedor

CNPJ: 16.801.595/0001-14 DUNS®: 903800189
Razão Social: PAUHER TECHNOLOGY INDUSTRIA E COMERCIO DE ELETRONICOS
LTDA
Nome Fantasia: PAUHER TECHNOLOGY
Situação do Fornecedor: Credenciado Data de Vencimento do Cadastro: 14/12/2023

Dados do Nível

Situação do Nível: Cadastrado

Comprovante de Regularidade da Receita Federal e PGFN

Tipo de Comprovante: Certidão Data de Validade: 07/03/2023
Código de Controle: EBFD30918BFB7726

Comprovante de Regularidade do FGTS

Tipo de Comprovante: Certidão Data de Validade: 07/02/2023
Código de Controle: 2023010901084182527136

Comprovante de Regularidade do TST

Tipo de Comprovante: Certidão Data de Validade: 29/04/2023
Código de Controle: 369987312022

[Voltar](#)[Imprimir](#)

Certificado de Regularidade do FGTS - CRF

Inscrição: 16.801.595/0001-14
Razão Social: PAUHER TECHNOLOGY IND E COM DE ELETRONICOS LTDA ME
Endereço: AV DOUTOR JOSE PINTO VILELA 139 / CENTRO / SANTA RITA DO SAPUCAI / MG / 37540-000

A Caixa Econômica Federal, no uso da atribuição que lhe confere o Art. 7, da Lei 8.036, de 11 de maio de 1990, certifica que, nesta data, a empresa acima identificada encontra-se em situação regular perante o Fundo de Garantia do Tempo de Serviço - FGTS.

O presente Certificado não servirá de prova contra cobrança de quaisquer débitos referentes a contribuições e/ou encargos devidos, decorrentes das obrigações com o FGTS.

Validade: 21/12/2022 a 19/01/2023

Certificação Número: 2022122101212775298831

Informação obtida em 02/01/2023 13:53:53

A utilização deste Certificado para os fins previstos em Lei esta condicionada a verificação de autenticidade no site da Caixa:
www.caixa.gov.br



PODER JUDICIÁRIO
JUSTIÇA DO TRABALHO

CERTIDÃO NEGATIVA DE DÉBITOS TRABALHISTAS

Nome: PAUHER TECHNOLOGY INDUSTRIA E COMERCIO DE ELETRONICOS LTDA
(MATRIZ E FILIAIS)

CNPJ: 16.801.595/0001-14

Certidão n°: 42658970/2022

Expedição: 01/12/2022, às 11:19:47

Validade: 30/05/2023 - 180 (cento e oitenta) dias, contados da data de sua expedição.

Certifica-se que **PAUHER TECHNOLOGY INDUSTRIA E COMERCIO DE ELETRONICOS LTDA (MATRIZ E FILIAIS)**, inscrito(a) no CNPJ sob o n° 16.801.595/0001-14, **NÃO CONSTA** como inadimplente no Banco Nacional de Devedores Trabalhistas.

Certidão emitida com base nos arts. 642-A e 883-A da Consolidação das Leis do Trabalho, acrescentados pelas Leis ns.º 12.440/2011 e 13.467/2017, e no Ato 01/2022 da CGJT, de 21 de janeiro de 2022. Os dados constantes desta Certidão são de responsabilidade dos Tribunais do Trabalho.

No caso de pessoa jurídica, a Certidão atesta a empresa em relação a todos os seus estabelecimentos, agências ou filiais.

A aceitação desta certidão condiciona-se à verificação de sua autenticidade no portal do Tribunal Superior do Trabalho na Internet (<http://www.tst.jus.br>).

Certidão emitida gratuitamente.

INFORMAÇÃO IMPORTANTE

Do Banco Nacional de Devedores Trabalhistas constam os dados necessários à identificação das pessoas naturais e jurídicas inadimplentes perante a Justiça do Trabalho quanto às obrigações estabelecidas em sentença condenatória transitada em julgado ou em acordos judiciais trabalhistas, inclusive no concernente aos recolhimentos previdenciários, a honorários, a custas, a emolumentos ou a recolhimentos determinados em lei; ou decorrentes de execução de acordos firmados perante o Ministério Público do Trabalho, Comissão de Conciliação Prévia ou demais títulos que, por disposição legal, contiver força executiva.



DECLARAÇÃO DE ACESSIBILIDADE

AO
MUNICÍPIO DE MARMELEIRO
PREGÃO ELETRÔNICO : Nº 136/2022
PROCESSO ADMINISTRATIVO: Nº 234/2022
OBJETO: REGISTRO DE PREÇOS PARA FUTURA E EVENTUAL CONTRATAÇÃO DE
EMPRESA PARA FORTALECIMENTOS ORTOPÉDICOS E FISIOTERÁPICOS,
ATENDENDO AS NECESSIDADES DO DEPARTAMENTO DE SAÚDE.

EMPRESA PAUHER TECHNOLOGY IND. E COM. DE ELETR. LTDA-ME., COM SEDE NA RUA JOSÉ PINTO VILELA,139,SANTA RITA DO SAPUCAÍ/MG,COM CNPJ DE Nº16.801.595/0001-14, POR INTERMÉDIO DE SEU REPRESENTANTE LEGAL, A SRA. PATRICIA ELIAS DOS SANTOS, COM RG DE Nº 5182893,SDS SOLTEIRA, RESIDENTE RUA MANOEL MESQUITA,85, SANTO AMARO, RECIFE/PE E COM CPF DE Nº 035.004374-43 DECLARA, SOB PENAS DA LEI FEDERAL Nº 8.123, DE 24 DE JULHO DE 1991, PARA PESSOA COM DEFICIÊNCIA OU REABILITADO DA PREVIDÊNCIA SOCIAL E QUE , SE APLICADO AO NUMERO DE FUNCIONÁRIO DA EMPRESA, ATENDE AS REGRAS DE ACESSIBILIDADE PREVISTAS.

Patricia Technology Ind. e Com. de Eletr. Ltda-ME
CNPJ: 16.801.595/0001-14
Rua Dr. José Pinto Vilela,139-Dante, Santa Rita do Sapucaí/MG
CEP 31740-000

PATRICIA ELIAS DOS SANTOS
ANALISTA DE LICITAÇÃO

Santa Rita do Sapucaí - MG,24 de janeiro de 2023





DECLARAÇÃO DE MENOR DE IDADE

AO
MUNICÍPIO DE MARMELEIRO
PREGÃO ELETRÔNICO : Nº 136/2022
PROCESSO ADMINISTRATIVO: Nº 234/2022
OBJETO: REGISTRO DE PREÇOS PARA FUTURA E EVENTUAL CONTRATAÇÃO DE
EMPRESA PARA FORTALECIMENTOS ORTOPÉDICOS E FISIOTERÁPICOS,
ATENDENDO AS NECESSIDADES DO DEPARTAMENTO DE SAÚDE

EMPRESA PAUHER TECHNOLOGY IND. E COM. DE ELETR. LTDA-ME., COM SEDE NA RUA JOSÉ PINTO VILELA,139,SANTA RITA DO SAPUCAÍ/MG,COM CNPJ DE Nº16.801.595/0001-14, POR INTERMÉDIO DE SEU REPRESENTANTE LEGAL, A SRA. PATRICIA ELIAS DOS SANTOS, COM RG DE Nº 5182893,SDS SOLTEIRA, RESIDENTE RUA MANOEL MESQUITA,85, SANTO AMARO, RECIFE/PE E COM CPF DE Nº 035.004374-43.O PROPONENTE ACIMA QUALIFICADO DECLARA PARA FINS DO DISPOSTO NO INC.V DO ART. Nº 27 DA LEI Nº 8.666, DE 21 DE JUNHO DE 1993, ACRESCIDO PELA LEI Nº 9.854, DE 27 DE OUTUBRO DE 1999, QUE NÃO EMPREGA MENOR DE DEZOITO ANOS EM TRABALHO NOTURNO, PERIGOSO OU INSALUBRE E NÃO EMPREGA MENOR DE DEZESSEIS ANOS. RESSALVA: EMPREGA MENOR, A PARTIR DE QUATORZE ANOS, NA CONDIÇÃO DE JOVEM APRENDIZ.

Patricia Tecnologia Indústria Comércio Eletr. Ltda-ME
CNPJ: 16.801.595/0001 - 14
Rua Dr. José Pinto Vilela,139-Centro,Santa Rita do Sapucaí/MG
CEP 37440-000

PATRICIA ELIAS DOS SANTOS
ANALISTA DE LICITAÇÃO

Santa rita do Sapucaí -MG,24 de janeiro de 2023





DECLARAÇÃO DE INIDONEIDADE

AO
MUNICÍPIO DE MARMELEIRO
PREGÃO ELETRÔNICO : Nº 136/2022
PROCESSO ADMINISTRATIVO: Nº 234/2022
OBJETO: REGISTRO DE PREÇOS PARA FUTURA E EVENTUAL CONTRATAÇÃO DE
EMPRESA PARA FORTALECIMENTOS ORTOPÉDICOS E FISIOTERÁPICOS,
ATENDENDO AS NECESSIDADES DO DEPARTAMENTO DE SAÚDE

EMPRESA PAUHER TECHNOLOGY IND. E COM. DE ELETR. LTDA-ME., COM SEDE NA RUA JOSÉ PINTO VILELA,139,SANTA RITA DO SAPUCAÍ/MG,COM CNPJ DE Nº16.801.595/0001-14, POR INTERMÉDIO DE SEU REPRESENTANTE LEGAL, A SRA. PATRICIA ELIAS DOS SANTOS, COM RG DE Nº 5182893,SDS SOLTEIRA, RESIDENTE RUA MANOEL MESQUITA,85, SANTO AMARO, RECIFE/PE E COM CPF DE Nº 035.004374-43.O PROPONENTE ACIMA QUALIFICADO DECLARA NÃO TER RECEBIDO DA PREFEITURA MUNICIPAL DE TARAUCÁ OU DE QUALQUER OUTRA ENTIDADE DA ADMINISTRAÇÃO DIRETA OU INDIRETA, EM ÂMBITO FEDERAL, ESTADUAL E MUNICIPAL, SUSPENSÃO TEMPORÁRIA DE PARTICIPAÇÃO EM LICITAÇÃO E/OU IMPEDIMENTO DE CONTRATAR COM A ADMINISTRAÇÃO, ASSIM COMO NÃO TER RECEBIDO DECLARAÇÃO DE INIDONEIDADE POR QUALQUER DECISÕES QUE VENHAM A SER TOMADAS PELO GOVERNO MUNICIPAL DE MARMELEIRO -PR QUANTO A HABILITAÇÃO, CLASSIFICAÇÃO E ADJUDICAÇÃO, RESSALVADOS O DIREITOS LEGAIS DE RECURSOS PERMITIDOS A LICITANTE.

Patricia Elias dos Santos, Ltda-ME
CNPJ: 16.801.595/0001-14
Rua Dr. José Pedro Vilela, 139 - Santa Rita do Sapucaí - MG
CEP: 38140-000

PATRICIA ELIAS DOS SANTOS
ANALISTA DE LICITAÇÃO

Santa Rita do Sapucaí -MG,24 de janeiro de 2023





DECLARAÇÃO DE INEXISTÊNCIA DE FATO IMPEDITIVOS

AO
MUNICÍPIO DE MARMELEIRO
PREGÃO ELETRÔNICO : Nº 136/2022
PROCESSO ADMINISTRATIVO: Nº 234/2022
OBJETO: REGISTRO DE PREÇOS PARA FUTURA E EVENTUAL CONTRATAÇÃO DE
EMPRESA PARA FORTALECIMENTOS ORTOPÉDICOS E FISIOTERÁPICOS,
ATENDENDO AS NECESSIDADES DO DEPARTAMENTO DE SAÚDE

EMPRESA PAUHER TECHNOLOGY IND. E COM. DE ELETR. LTDA-ME., COM SEDE NA RUA JOSÉ PINTO VILELA,139,SANTA RITA DO SAPUCAÍ/MG,COM CNPJ DE Nº16.801.595/0001-14, POR INTERMÉDIO DE SEU REPRESENTANTE LEGAL, A SRA. PATRICIA ELIAS DOS SANTOS, COM RG DE Nº 5182893,SDS SOLTEIRA, RESIDENTE RUA MANOEL MESQUITA,85, SANTO AMARO, RECIFE/PE E COM CPF DE Nº 035.004374-43.DECLARAMOS SOB AS PENAS DA LEI, QUE ATE A PRESENTE DATA INEXISTEM FATOS IMPEDITIVOS PARA SUA HABILITAÇÃO NO PRESENTE PROCESSO LICITATÓRIO, CIENTE DA OBRIGATORIEDADE DE DECLARAR OCORRÊNCIAS POSTERIORES. PELA PRESENTE DECLARAMOS AS CONDIÇÕES DO EDITAL EM REFERENCIA E, CASO SEJAMOS VENCEDORES DA LICITAÇÃO, EXECUTAREMOS OS SERVIÇOS DE ACORDO COM A PLANILHA FORNECIDA E PELOS PREÇOS PROPOSTOS ACEITOS PELO GOVERNO MUNICIPAL DE MARMELEIRO/PR. DECLARAMOS, FINALMENTE, QUE TOMAMOS PLENA CIÊNCIA DO QUE DISCIPLINA O EDITAL DA LICITAÇÃO.

Patricia Tecnologia e Com. de Eletr. Ltda-ME
CNPJ: 16.801.595/0001-14
Rua Dr. José Pinto Vilela,139-Centro, Santa Rita do Sapucaí/MG
CEP:47500-000

PATRICIA ELIAS DOS SANTOS
ANALISTA DE LICITAÇÃO

Santa Rita do Sapucaí - MG,24 de janeiro de 2023





DECLARAÇÃO DE INEXISTÊNCIA DE SÓCIO

AO
MUNICÍPIO DE MARMELEIRO
PREGÃO ELETRÔNICO : Nº 136/2022
PROCESSO ADMINISTRATIVO: Nº 234/2022
OBJETO: REGISTRO DE PREÇOS PARA FUTURA E EVENTUAL CONTRATAÇÃO DE
EMPRESA PARA FORTALECIMENTOS ORTOPÉDICOS E FISIOTERÁPICOS,
ATENDENDO AS NECESSIDADES DO DEPARTAMENTO DE SAÚDE

EMPRESA PAUHER TECHNOLOGY IND. E COM. DE ELETR. LTDA-ME.,
COM SEDE NA RUA JOSÉ PINTO VILELA,139,SANTA RITA DO
SAPUCAÍ/MG,COM CNPJ DE Nº16.801.595/0001-14, POR INTERMÉDIO
DE SEU REPRESENTANTE LEGAL, A SRA. PATRICIA ELIAS DOS
SANTOS, COM RG DE Nº 5182893,SDS SOLTEIRA, RESIDENTE RUA
MANOEL MESQUITA,85, SANTO AMARO, RECIFE/PE E COM CPF DE
Nº 035.004374-43, POR INTERMÉDIO DE SEU REPRESENTANTE
LEGAL, A SRA. PATRICIA ELIAS DOS SANTOS, COM RG DE Nº
5182893,SDS SOLTEIRA, RESIDENTE RUA MANOEL MESQUITA,85,
SANTO AMARO, RECIFE/PE E COM CPF DE Nº 035.004374-43.O
PROPONENTE ACIMA QUALIFICADO DECLARA NÃO POSSUIR EM
SEU QUADRO SOCIETÁRIO E DE FUNCIONÁRIOS, QUALQUER
SERVIDOR EFETIVO OU COMISSIONADO OU EMPREGADO NESTE
GOVERNO MUNICIPAL DE MARMELEIRO/PN, COMO TAMBÉM EM
NENHUM OUTRO ÓRGÃO OU ENTIDADE A ELE VINCULADO,
EXERCENDO FUNÇÕES TÉCNICAS, GERENCIAIS, ADMINISTRATIVAS
OU SOCIETÁRIAS.

Patricia Elias dos Santos, Ltda-ME
CNPJ: 16.801.595/0001-14
Rua Dr. José Paulo Vilela, 139 Centro, Santa Rita do Sapucaí/MG
CEP: 35651-000

**PATRICIA ELIAS DOS SANTOS
ANALISTA DE LICITAÇÃO**

Santa Rita do Sapucaí - MG, 24 de janeiro de 2023





DECLARAÇÃO DE ELABORAÇÃO INDEPENDENTE DE PROPOSTA

AO
MUNICÍPIO DE MARMELEIRO
PREGÃO ELETRÔNICO : Nº 136/2022
PROCESSO ADMINISTRATIVO: Nº 234/2022
OBJETO: REGISTRO DE PREÇOS PARA FUTURA E EVENTUAL CONTRATAÇÃO DE
EMPRESA PARA FORTALECIMENTOS ORTOPÉDICOS E FISIOTERÁPICOS,
ATENDENDO AS NECESSIDADES DO DEPARTAMENTO DE SAÚDE

EMPRESA PAUHER TECHNOLOGY IND. E COM. DE ELETR. LTDA-ME., COM SEDE NA RUA JOSÉ PINTO VILELA,139,SANTA RITA DO SAPUCAÍ/MG,COM CNPJ DE Nº16.801.595/0001-14, POR INTERMÉDIO DE SEU REPRESENTANTE LEGAL, A SRA. PATRICIA ELIAS DOS SANTOS, COM RG DE Nº 5182893,SDS SOLTEIRA, RESIDENTE RUA MANOEL MESQUITA,85, SANTO AMARO, RECIFE/PE E COM CPF de nº 035.004374-43.A) A PROPOSTA APRESENTADA PARA PARTICIPAR DO PREGÃO ELETRÔNICO Nº 136/2023, FOI ELABORADA DE MANEIRA INDEPENDENTE (PELO LICITANTE), E O CONTEÚDO DA PROPOSTA NÃO FOI, NO TODO OU EM PARTE, DIRETA OU INDIRETAMENTE, INFORMADO, DISCUTIDO OU RECEBIDO DE QUALQUER OUTRO PARTICIPANTE POTENCIAL OU DE FATO DO PREGÃO ELETRÔNICO Nº136/2023, POR QUALQUER MEIO OU POR QUALQUER PESSOA;

B) A INTENÇÃO DE APRESENTAR A PROPOSTA ELABORADA PARA PARTICIPAR DO PREGÃO ELETRÔNICO Nº 136/2023 NÃO FOI INFORMADA, DISCUTIDA OU RECEBIDA DE QUALQUER OUTRO PARTICIPANTE POTENCIAL OU DE FATO DO PREGÃO ELETRÔNICO Nº 136/2023, POR QUALQUER MEIO OU POR QUALQUER PESSOA;

C) QUE NÃO TENTOU, POR QUALQUER MEIO OU POR QUALQUER PESSOA, INFLUIR NA DECISÃO DE QUALQUER OUTRO PARTICIPANTE POTENCIAL OU DE FATO DO PREGÃO ELETRÔNICO Nº 136/2023 QUANTO A PARTICIPAR OU NÃO DA REFERIDA LICITAÇÃO;

D) QUE O CONTEÚDO DA PROPOSTA APRESENTADA PARA PARTICIPAR DO PREGÃO ELETRÔNICO Nº136/2023 NÃO SERÁ, NO TODO OU EM PARTE, DIRETA OU INDIRETAMENTE, COMUNICADO OU DISCUTIDO COM QUALQUER OUTRO PARTICIPANTE POTENCIAL OU DE FATO DO PREGÃO ELETRÔNICO Nº 136/2023 ANTES DA ADJUDICAÇÃO DO OBJETO DA REFERIDA LICITAÇÃO;

E) QUE O CONTEÚDO DA PROPOSTA APRESENTADA PARA PARTICIPAR DO PREGÃO ELETRÔNICO Nº 136/2023 NÃO FOI, NO TODO OU EM PARTE, DIRETA OU INDIRETAMENTE, INFORMADO, DISCUTIDO OU RECEBIDO DE QUALQUER INTEGRANTE DO GOVERNO DO MUNICÍPIO DE MARMELEIRO- PN ANTES DA ABERTURA OFICIAL DAS PROPOSTAS;

F) QUE ESTÁ PLENAMENTE CIENTE DO TEOR E DA EXTENSÃO DESTA DECLARAÇÃO E QUE DETÉM PLENOS PODERES E INFORMAÇÕES PARA FIRMÁ-LA.

Patricia Tecnologia Ind. e Com. de Eletr. Ltda-ME
CNPJ: 16.801.595/0001-14
Rua Dr. José Pinto Vilela, 139 Centro, Santa Rita do Sapucaí/MG
CEP: 35540-000

PATRICIA ELIAS DOS SANTOS
ANALISTA DE LICITAÇÃO

Santa Rita do Sapucaí – MG, 24 de janeiro de 2023





DECLARAÇÃO DE CONDUTA ÉTICA E ANTICORRUPÇÃO

AO

MUNICÍPIO DE MARMELEIRO

PREGÃO ELETRÔNICO : Nº 136/2022

PROCESSO ADMINISTRATIVO: Nº 234/2022

OBJETO: REGISTRO DE PREÇOS PARA FUTURA E EVENTUAL CONTRATAÇÃO DE EMPRESA PARA FORTALECIMENTOS ORTOPÉDICOS E FISIOTERÁPICOS, ATENDENDO AS NECESSIDADES DO DEPARTAMENTO DE SAÚDE

EMPRESA PAUHER TECHNOLOGY IND. E COM. DE ELETR. LTDA-ME., COM SEDE NA RUA JOSÉ PINTO VILELA,139,SANTA RITA DO SAPUCAÍ/MG,COM CNPJ DE Nº16.801.595/0001-14, POR INTERMÉDIO DE SEU REPRESENTANTE LEGAL, A SRA. PATRICIA ELIAS DOS SANTOS, COM RG DE Nº 5182893,SDS SOLTEIRA, RESIDENTE RUA MANOEL MESQUITA,85, SANTO AMARO, RECIFE/PE E COM CPF de nº 035.004374-43.PARA OS PROPÓSITOS DESTA DECLARAÇÃO, DEFINEM-SE AS SEGUINTE PRÁTICAS:

A) "PRÁTICA CORRUPTA" OFERECER, DAR, RECEBER OU SOLICITAR, DIRETA OU INDIRETAMENTE, QUALQUER VANTAGEM COM O OBJETIVO DE INFLUENCIAR A AÇÃO DE SERVIDOR PÚBLICO NO PROCESSO DE LICITAÇÃO OU NA EXECUÇÃO DE CONTRATO;

B) "PRÁTICA FRAUDULENTE" A FALSIFICAÇÃO OU OMISSÃO DOS FATOS, COM O OBJETIVO DE INFLUENCIAR O PROCESSO DE LICITAÇÃO OU DE EXECUÇÃO DE CONTRATO;

C) "PRÁTICA COLUSIVA" ESQUEMATIZAR OU ESTABELECE UM ACORDO ENTRE DUAS OU MAIS LICITANTES, COM OU SEM O CONHECIMENTO DE REPRESENTANTES OU PREPOSTO DO ÓRGÃO LICITADOR,

D) "PRÁTICA COERCITIVA" CAUSAR DANO OU AMEAÇAR CAUSAR DANO, DIRETA OU INDIRETAMENTE, AS PESSOAS OU SUA PROPRIEDADE, VISANDO INFLUENCIAR SUA PARTICIPAÇÃO EM UM PROCESSO LICITATÓRIO OU AFETAR A EXECUÇÃO DO CONTRATO;

E) "PRÁTICA OBSTRUTIVA"(I) DESTRUIR, FALSIFICAR, ALTERAR OU OCULTAR PROVAS EM INSPEÇÕES OU FAZER DECLARAÇÕES FALSAS AOS REPRESENTANTES DO ORGANISMO FINANCEIRO MULTILATERAL, COM O OBJETIVO DE IMPEDIR MATERIALMENTE A APURAÇÃO DE ALEGAÇÕES DE PRÁTICA PREVISTA, DESTE EDITAL.(II) ATOS CUJA INTENÇÃO SEJA IMPEDIR MATERIALMENTE O EXERCÍCIO DO DIREITO DE O ORGANISMO FINANCEIRO MULTILATERAL INSPEÇÃO.

II- NA HIPÓTESE DE FINANCIAMENTO, PARCIAL OU INTEGRAL, POR ORGANISMO FINANCEIRO MULTILATERAL, MEDIANTE ADIANTAMENTO OU REEMBOLSO, ESTE ORGANISMO IMPORÁ SANÇÃO SOBRE UMA EMPRESA OU PESSOA FÍSICA, INCLUSIVE DECLARANDO-A INELEGÍVEL, INDEFINIDAMENTE OU POR PRAZO DETERMINADO, PARA OUTORGA DE CONTRATOS FINANCIADOS PELO ORGANISMO SE, EM QUALQUER MOMENTO, CONSTATAR O ENVOLVIMENTO DA EMPRESA, DIRETAMENTE OU POR MEIO DE UM AGENTE, EM PRÁTICAS CORRUPITAS, FRAUDULENTAS, COLUSIVAS, COERCITIVAS OU OBSTRUTIVAS AO PARTICIPAR DA LICITAÇÃO OU DA EXECUÇÃO UM CONTRATO FINANCIADO PELO ORGANISMO.

III- CONSIDERANDO OS PROPÓSITOS DAS CLÁUSULAS ACIMA, A LICITANTE VENCEDORA, COMO CONDIÇÃO PARA A CONTRATAÇÃO, DEVERÁ CONCORDAR E AUTORIZAR QUE,NA HIPÓTESE DE O CONTRATO VIR A SER REFINANCIADO, EM PARTE OU INTEGRALMENTE, POR ORGANISMO FINANCEIRO MULTILATERAL, MEDIANTE ADIANTAMENTO OU REEMBOLSO, PERMITIRÁ QUE O ORGANISMO FINANCEIRO E/OU PESSOAS POR ELE FORMALMENTE INDICADAS POSSAM INSPECIONAR O LOCAL DE EXECUÇÃO DO CONTRATO E TODOS OS DOCUMENTOS, CONTAS E REGISTROS RELACIONADOS A LICITAÇÃO E A EXECUÇÃO DO CONTRATO.

Patricia Tecnologia Ind. e Com. de Eletr. Ltda ME
CNPJ: 16.801.595/0001-14
Rua Dr. José Pinto Vilela, 139 Centro, Santa Rita do Sapucaí/MG
CEP: 35500-000

**PATRICIA ELIAS DOS SANTOS
ANALISTA DE LICITAÇÃO**

Santa Rita do Sapucaí -MG,23 de janeiro de 2023





DECLARAÇÃO DE CIÊNCIA E TERMO DE RESPONSABILIDADE

AO
MUNICÍPIO DE MARMELEIRO
PREGÃO ELETRÔNICO : N° 136/2022
PROCESSO ADMINISTRATIVO: N° 234/2022
OBJETO: REGISTRO DE PREÇOS PARA FUTURA E EVENTUAL CONTRATAÇÃO DE
EMPRESA PARA FORTALECIMENTOS ORTOPÉDICOS E FISIOTERÁPICOS,
ATENDENDO AS NECESSIDADES DO DEPARTAMENTO DE SAÚDE

EMPRESA PAUHER TECNOLOGY IND. E COM. DE ELETR. LTDA-ME.,
COM SEDE NA RUA JOSÉ PINTO VILELA,139,SANTA RITA DO
SAPUCAÍ/MG,COM CNPJ DE N°16.801.595/0001-14, POR INTERMÉDIO
DE SEU REPRESENTANTE LEGAL, A SRA. PATRICIA ELIAS DOS
SANTOS, COM RG DE N° 5182893,SDS SOLTEIRA, RESIDENTE RUA
MANOEL MESQUITA,85, SANTO AMARO, RECIFE/PE E COM CPF DE
N° 035.004374-43.DECLARA, QUE A EMPRESA ATENDE A TODOS OS
REQUISITOS DE HABILITAÇÃO PARA PARTICIPAÇÃO EM
PROCEDIMENTOS LICITATÓRIOS, BEM COMO RESPONSABILIZA-SE
PELAS TRANSAÇÕES EFETUADAS EM SEU NOME, ASSUMINDO
COMO FIRMES E VERDADEIRAMENTE SUAS PROPOSTAS E LANCES,
INCLUSIVE OS ATOS PRATICADOS DIRETAMENTE OU
INDIRETAMENTE POR SEU REPRESENTANTE LEGAL.

Patricia Tecnologia e Com. de Eletr. Ltda-ME
CNPJ: 16.801.595/0001-14
Rua José Pinto Vilela, 139 Centro, Santa Rita do Sapucaí/MG
CEP: 35520-000

PATRICIA ELIAS DOS SANTOS
ANALISTA DE LICITAÇÃO

Santa Rita do Sapucaí - MG, 24 de janeiro de 2023





DECLARAÇÃO DE AUTENTICIDADE DE DOCUMENTOS

AO

MUNICÍPIO DE MARMELEIRO

PREGÃO ELETRÔNICO : Nº 136/2022

PROCESSO ADMINISTRATIVO: Nº 234/2022

OBJETO: REGISTRO DE PREÇOS PARA CONTRATAÇÃO DE MICROEMPRESAS, EMPRESAS DE PEQUENO PORTE E/OU EQUIPARADAS NA FORMA DA LEI COMPLEMENTAR 123/2006, PARA EVENTUAL E FUTURA CONTRATAÇÃO DE EMPRESA PARA FORNECIMENTOS ORTOPÉDICOS E FISIOTERÁPICOS, ATENDENDO AS NECESSIDADES DO DEPARTAMENTO DE SAÚDE.

EMPRESA PAUHER TECHNOLOGY IND. E COM. DE ELETR. LTDA-ME., COM SEDE NA RUA JOSÉ PINTO VILELA,139,SANTA RITA DO SAPUCAÍ/MG,COM CNPJ DE Nº16.801.595/0001-14, POR INTERMÉDIO DE SEU REPRESENTANTE LEGAL, A SRA. PATRICIA ELIAS DOS SANTOS, COM RG DE Nº 5182893,SDS SOLTEIRA, RESIDENTE RUA MANOEL MESQUITA,85, SANTO AMARO, RECIFE/PE E COM CPF DE Nº 035.004374-43, POR INTERMÉDIO DE SEU REPRESENTANTE LEGAL, A SRA. PATRICIA ELIAS DOS SANTOS, COM RG DE Nº 5182893,SDS SOLTEIRA, RESIDENTE RUA MANOEL MESQUITA,85, SANTO AMARO, RECIFE/PE E COM CPF DE Nº 035.004374-43.O PROPONENTE ACIMA QUALIFICADO DECLARA SOB AS SANÇÕES ADMINISTRATIVAS CABÍVEIS, INCLUSIVE AS CRIMINAIS, E SOB AS PENAS DA LEI, QUE TODA DOCUMENTAÇÃO ANEXADA AO SISTEMA SÃO AUTENTICAS.

Patricia Tecnologia Ind. e Com. de Eletr. Ltda-ME
CNPJ: 16.801.595/0001-14
Rua Dr. José Pinto Vilela, 139-Centro, Santa Rita do Sapucaí/MG
CEP: 31946-000

PATRICIA ELIAS DOS SANTOS
ANALISTA DE LICITAÇÃO

Santa Rita do Sapucaí -MG,23 de janeiro de 2023





DECLARAÇÃO DE ATENDIMENTO AS CONDIÇÕES DE HABILITAÇÃO

AO

MUNICÍPIO DE MARMELEIRO

PREGÃO ELETRÔNICO : Nº 136/2022

PROCESSO ADMINISTRATIVO: Nº 234/2022

OBJETO: REGISTRO DE PREÇOS PARA CONTRATAÇÃO DE MICROEMPRESAS, EMPRESAS DE PEQUENO PORTE E/OU EQUIPARADAS NA FORMA DA LEI COMPLEMENTAR 123/2006, PARA EVENTUAL E FUTURA CONTRATAÇÃO DE EMPRESA PARA FORNECIMENTOS ORTOPÉDICOS E FISIOTERÁPICOS, ATENDENDO AS NECESSIDADES DO DEPARTAMENTO DE SAÚDE.

EMPRESA PAUHER TECHNOLOGY IND. E COM. DE ELETR. LTDA-ME., COM SEDE NA RUA JOSÉ PINTO VILELA,139,SANTA RITA DO SAPUCAÍ/MG,COM CNPJ DE Nº16.801.595/0001-14, POR INTERMÉDIO DE SEU REPRESENTANTE LEGAL, A SRA. PATRICIA ELIAS DOS SANTOS, COM RG DE Nº 5182893,SDS SOLTEIRA, RESIDENTE RUA MANOEL MESQUITA,85, SANTO AMARO, RECIFE/PE E COM CPF DE Nº 035.004374-43, POR INTERMÉDIO DE SEU REPRESENTANTE LEGAL, A SRA. PATRICIA ELIAS DOS SANTOS, COM RG DE Nº 5182893,SDS SOLTEIRA, RESIDENTE RUA MANOEL MESQUITA,85, SANTO AMARO, RECIFE/PE E COM CPF DE Nº 035.004374-43.O PROPONENTE ACIMA QUALIFICADO DECLARA PARA FINS DE PARTICIPAÇÃO NO PREGÃO ELETRÔNICO Nº 136/2023 – PROMOVIDO PELA PREFEITURA MUNICIPAL MARMELEIRO - PARANÁ, E SOB AS PENAS DA LEI, DE QUE ATENDE A TODAS AS EXIGÊNCIAS DE HABILITAÇÃO CONTIDAS NO REFERIDO EDITAL.

Pauher Technology Ind. e Com. de Eletr. Ltda-ME
CNPJ: 16.801.595/0001 - 14
Rua Dr. José Pinto Vilela, 139-Centro, Santa Rita do Sapucaí/MG
CEP 37540-000

PATRICIA ELIAS DOS SANTOS
ANALISTA DE LICITAÇÃO

Santa Rita do Sapucaí -MG,24 de janeiro de 2023



DECLARAÇÃO DE ACESSIBILIDADE

AO
MUNICÍPIO DE MARMELEIRO
PREGÃO ELETRÔNICO : Nº 136/2022
PROCESSO ADMINISTRATIVO: Nº 234/2022
OBJETO: REGISTRO DE PREÇOS PARA CONTRATAÇÃO DE MICROEMPRESAS,
EMPRESAS DE PEQUENO PORTE E/OU EQUIPARADAS NA FORMA DA LEI
COMPLEMENTAR 123/2006, PARA EVENTUAL E FUTURA CONTRATAÇÃO DE
EMPRESA PARA FORNECIMENTOS ORTOPÉDICOS E FISIOTERÁPICOS,
ATENDENDO AS NECESSIDADES DO DEPARTAMENTO DE SAÚDE.

EMPRESA PAUHER TECHNOLOGY IND. E COM. DE ELETR. LTDA-ME.,
COM SEDE NA RUA JOSÉ PINTO VILELA,139,SANTA RITA DO
SAPUCAÍ/MG, COM CNPJ DE Nº16.801.595/0001-14, POR INTERMÉDIO
DE SEU REPRESENTANTE LEGAL, A SRA. PATRICIA ELIAS DOS
SANTOS, COM RG DE Nº 5182893,SDS SOLTEIRA, RESIDENTE RUA
MANOEL MESQUITA,85, SANTO AMARO, RECIFE/PE E COM CPF DE
Nº 035.004374-43, POR INTERMÉDIO DE SEU REPRESENTANTE
LEGAL, A SRA. PATRICIA ELIAS DOS SANTOS, COM RG DE Nº
5182893,SDS SOLTEIRA, RESIDENTE RUA MANOEL MESQUITA,85,
SANTO AMARO, RECIFE/PE E COM CPF DE Nº 035.004374-43.
DECLARA, SOB PENAS DA LEI FEDERAL Nº 8.123, DE 24 DE JULHO
DE 1991, PARA PESSOA COM DEFICIÊNCIA OU REABILITADO DA
PREVIDÊNCIA SOCIAL E QUE , SE APLICADO AO NUMERO DE
FUNCIONÁRIO DA EMPRESA, ATENDE AS REGRAS DE
ACESSIBILIDADE PREVISTAS.

Patricia Technology Ind. e Com. de Eletr. Ltda-ME
CNPJ: 16.801.595/0001-14
Rua Dr. José Pinto Vilela, 139-Centro, Santa Rita do Sapucaí/MG
CEP 35342-000

PATRICIA ELIAS DOS SANTOS
ANALISTA DE LICITAÇÃO

Santa Rita do Sapucaí -MG, 24 de janeiro de 2023



DECLARAÇÃO DE NÃO POSSUIR TRABALHO DEGRADANTE

AO
MUNICÍPIO DE MARMELEIRO
PREGÃO ELETRÔNICO : Nº 136/2022
PROCESSO ADMINISTRATIVO: Nº 234/2022
OBJETO: REGISTRO DE PREÇOS PARA CONTRATAÇÃO DE MICROEMPRESAS,
EMPRESAS DE PEQUENO PORTE E/OU EQUIPARADAS NA FORMA DA LEI
COMPLEMENTAR 123/2006, PARA EVENTUAL E FUTURA CONTRATAÇÃO DE
EMPRESA PARA FORNECIMENTOS ORTOPÉDICOS E FISIOTERÁPICOS,
ATENDENDO AS NECESSIDADES DO DEPARTAMENTO DE SAÚDE.

EMPRESA PAUHER TECHNOLOGY IND. E COM. DE ELETR. LTDA-ME.,
COM SEDE NA RUA JOSÉ PINTO VILELA,139,SANTA RITA DO
SAPUCAÍ/MG,COM CNPJ DE Nº16.801.595/0001-14, POR INTERMÉDIO
DE SEU REPRESENTANTE LEGAL, A SRA. PATRICIA ELIAS DOS
SANTOS, COM RG DE Nº 5182893,SDS SOLTEIRA, RESIDENTE RUA
MANOEL MESQUITA,85, SANTO AMARO, RECIFE/PE E COM CPF DE
Nº 035.004374-43., POR INTERMÉDIO DE SEU REPRESENTANTE
LEGAL, A SRA. PATRICIA ELIAS DOS SANTOS, COM RG DE Nº
5182893,SDS SOLTEIRA, RESIDENTE RUA MANOEL MESQUITA,85,
SANTO AMARO, RECIFE/PE E COM CPF DE Nº 035.004374-43.
DECLARA, SOB PENAS DA LEI QUE NÃO POSSUI, EM SUA CADEIA
PRODUTIVA, EMPREGADOS EXECUTANDO TRABALHO
DEGRADANTE OU FORÇADO, OBSERVANDO O DISPOSTO NOS
INCISOS III E IV DO ART 1º E NO INCISO III DO ART.5º DA
CONSTITUIÇÃO FEDERAL.

Patricia Tecnologia Ind. e Com. de Eletr. Ltda ME
CNPJ: 16.801.595/0001-14
Rua Dr. José Pinto Vilela, 139 Centro, Santa Rita do Sapucaí/MG
CEP: 35480-000

PATRICIA ELIAS DOS SANTOS
ANALISTA DE LICITAÇÃO



Santa Rita do sapucaí -MG,24 de janeiro de 2023



Ministério da Economia
Secretaria Especial de Desburocratização, Gestão e Governo Digital
Secretaria de Gestão

Sistema de Cadastramento Unificado de Fornecedores - SICAF

Relatório de Credenciamento

Dados do Fornecedor

CNPJ: 16.801.595/0001-14 DUNS®: 903800189
Razão Social: PAUHER TECHNOLOGY INDUSTRIA E COMERCIO DE ELETRONICOS
LTDA
Nome Fantasia: PAUHER TECHNOLOGY
Situação do Fornecedor: Credenciado Data de Vencimento do Cadastro: 14/12/2023

Dados do Nível

Situação do Nível: Cadastrado

Dados do Fornecedor

Porte da Empresa: Micro Empresa
Natureza Jurídica: SOCIEDADE EMPRESÁRIA LIMITADA MEI: Não
Capital Social: R\$ 300.000,00 Data de Abertura da Empresa: 04/09/2012
CNAE Primário: 2660-4/00 - FABRICAÇÃO DE APARELHOS ELETROMÉDICOS E
ELETROTERAPÊUTICOS E EQUIPAMENTOS DE IRRADIAÇÃO

CNAE Secundário 1: 2790-2/99 - FABRICAÇÃO DE OUTROS EQUIPAMENTOS E APARELHOS
CNAE Secundário 2: 4645-1/02 - COMÉRCIO ATACADISTA DE PRÓTESES E ARTIGOS DE
CNAE Secundário 3: 4646-0/01 - COMÉRCIO ATACADISTA DE COSMÉTICOS E PRODUTOS DE
CNAE Secundário 4: 4646-0/02 - COMÉRCIO ATACADISTA DE PRODUTOS DE HIGIENE
CNAE Secundário 5: 4757-1/00 - COMÉRCIO VAREJISTA ESPECIALIZADO DE PEÇAS E
CNAE Secundário 6: 4773-3/00 - COMÉRCIO VAREJISTA DE ARTIGOS MÉDICOS E

Dados para Contato

CEP: 37.540-000
Endereço: RUA DOUTOR JOSE PINTO VILELA, 139 - CENTRO
Município / UF: Santa Rita do Sapucaí / Minas Gerais
Telefone: (35) 88007884
E-mail: pauher.technology@outlook.com

Dados do Responsável Legal

CPF: 048.459.956-97
Nome: MARIO BRANDAO CARNEIRO

Relatório de Credenciamento

Dados do Responsável pelo Cadastro

CPF: 038.121.524-52
Nome: ANA PAULA TEREZA DA SILVA
E-mail: pauher.technology@outlook.com

Sócios / Administradores

Dados do Sócio/Administrador 1

CPF: 048.459.956-97 Participação Societária: 50,00%
Nome: MARIO BRANDAO CARNEIRO
Número do Documento: M-8.427.116 Órgão Expedidor: SSP/MG
Data de Expedição: 30/06/1993 Data de Nascimento: 15/04/1979
Filiação Materna: DAPHNE BRANDAO CARNEIRO
Estado Civil: Solteiro(a)
CEP: 37.540-000
Endereço: OUTROS JOSE PINTO VILELA, 140 - CENTRO
Município / UF: Santa Rita do Sapucaí / Minas Gerais
Telefone: (35) 88007884
E-mail: pauher.technology@outlook.com

Dados do Sócio/Administrador 2

CPF: 038.121.524-52 Participação Societária: 50,00%
Nome: ANA PAULA TEREZA DA SILVA
Número do Documento: 5141376 Órgão Expedidor: SDS/PE
Data de Expedição: 03/04/2004 Data de Nascimento: 12/04/1980
Filiação Materna: MARIA TEREZA DA SILVA
Estado Civil: Solteiro(a)
CEP: 50.640-640
Endereço: RUA QUILOMBO, 35 - TORROES
Município / UF: Recife / Pernambuco
Telefone: (81) 32366907
E-mail: pauher.technology@outlook.com

Linhas Fornecimento

Serviços

5541 - Ortopedia

8001 - Confecção de Prótese Ortopédica

11932 - Ortopedia e Traumatologia - Articulação do Joelho

11959 - Ortopedia e Traumatologia - Articulação do Tornozelo

18988 - Confecção Órtese Ortopédica

18996 - Confecção Produto Ortopédico



261

Ministério da Economia
Secretaria Especial de Desburocratização, Gestão e Governo Digital
Secretaria de Gestão

Sistema de Cadastramento Unificado de Fornecedores - SICAF

Relatório Nível III - Regularidade Fiscal e Trabalhista Federal

Dados do Fornecedor

CNPJ: 16.801.595/0001-14 DUNS®: 903800189
Razão Social: PAUHER TECHNOLOGY INDUSTRIA E COMERCIO DE ELETRONICOS
LTDA
Nome Fantasia: PAUHER TECHNOLOGY
Situação do Fornecedor: Credenciado Data de Vencimento do Cadastro: 14/12/2023

Dados do Nível

Situação do Nível: Cadastrado

Comprovante de Regularidade da Receita Federal e PGFN

Tipo de Comprovante: Certidão Data de Validade: 07/03/2023
Código de Controle: EBF30918BFB7726

Comprovante de Regularidade do FGTS

Tipo de Comprovante: Certidão Data de Validade: 07/02/2023
Código de Controle: 2023010901084182527136

Comprovante de Regularidade do TST

Tipo de Comprovante: Certidão Data de Validade: 29/04/2023
Código de Controle: 369987312022



Ministério da Economia
Secretaria Especial de Desburocratização, Gestão e Governo Digital
Secretaria de Gestão

Sistema de Cadastramento Unificado de Fornecedores - SICAF

Relatório Nível IV - Regularidade Fiscal Estadual/Distrital e Municipal

Dados do Fornecedor

CNPJ: 16.801.595/0001-14 DUNS®: 903800189
Razão Social: PAUHER TECHNOLOGY INDUSTRIA E COMERCIO DE ELETRONICOS
LTDA
Nome Fantasia: PAUHER TECHNOLOGY
Situação do Fornecedor: Credenciado

Dados do Nível

Situação do Nível: Cadastrado

Inscrição Estadual e Municipal

Inscrição Estadual: 0020232250049
Inscrição Municipal: 5291

Comprovante de Regularidade Estadual/Distrital

Tipo de Comprovante: Certidão Data de Validade: 12/02/2023
Código de Controle: :2022000593048110

Comprovante de Regularidade Municipal

Tipo de Comprovante: Certidão Data de Validade: 12/02/2023
Código de Controle: o 7095BD4494AC409F

FRANCIELI DE OLIVEIRA MAINARDI

06/01/2023 - Nenhum registro encontrado para a consulta realizada.

Consulta

Cadastro

Segurança

Área de Trabalho

Raio-x do Fornecedor

263
R

Consulta Nível V – Qualificação Técnica

Pesquisar Fornecedor

* Tipo de Pessoa

Pessoa Jurídica Pessoa Física Estrangeiro

* CNPJ

16.801.595/0001-14

(* Campo de preenchimento obrigatório.

PESQUISAR

REALIZAR NOVA PESQUISA

VOLTAR PARA PÁGINA INICIAL



Nenhum registro encontrado para a consulta realizada.

264
L

265
R

Ministério da Economia
Secretaria Especial de Desburocratização, Gestão e Governo Digital
Secretaria de Gestão

Sistema de Cadastramento Unificado de Fornecedores - SICAF

Relatório Nível VI - Qualificação Econômico-Financeira

Dados do Fornecedor

CNPJ: 16.801.595/0001-14 DUNS®: 903800189
Razão Social: PAUHER TECHNOLOGY INDUSTRIA E COMERCIO DE ELETRONICOS
LTDA
Nome Fantasia: PAUHER TECHNOLOGY
Situação do Fornecedor: Credenciado

Dados do Nível

Situação do Nível: Cadastrado

Dados do Balanço Anual - 01/2021

Exercício Financeiro:

Período: 01/2021 a 12/2021 Validade: 04/2023

	DOCUMENTO DA QUALIDADE		DQ GQ 027.1	
	FICHA TÉCNICA		REV 00	05/2020
Não é permitida a reprodução total ou parcial sem autorização expressa da Garantia da Qualidade				

NOME: MULETA ORTOPÉDICA AXILAR DE ALUMÍNIO – REF.: AC3205

Indicação: Para pessoas com dificuldade de deambulação que necessitam de descarga dos membros inferiores e pelve (bacia) fazendo uso do apoio de braços e mãos. Auxílio em distúrbios do equilíbrio. Alívio completo ou parcial da sustentação do peso sobre o membro inferior. Casos de lesões traumáticas e incapacidades físicas diversas, permanentes ou temporárias visando assim a maior independência do usuário. Reeducação da marcha. Podem ser usadas tanto em hospitais ou no lar.

Mecanismo de Ação: A Muleta Ortopédica Axilar de Alumínio com Ponteira Safety Pauher pode ser regulada no apoio para as mãos conforme a altura do usuário e inclusive ajustar vários níveis de regulagem de altura na parte inferior. Conta com apoio axilar fixo, que não precisa ser retirado para ajustes. A segurança e comodidade é garantida pelo pino duplo inferior com mola, além da tecnologia com ponteira Safety Pauher, que possui maior absorção de impacto, movimento articulado e grande aderência ao solo. Possui sistema integrado para redução de ruído. Resistência: Até 130kg.

01. Ponteira Safety Pauher com design de mola. 02. Sistema integrado para redução de ruídos. 03. Níveis de regulagem de altura através de pino duplo com mola. 04. Estrutura em alumínio resistente, alto brilho e fino acabamento. 05. Apoio de mão em espuma resistente. 06. Apoio axilar macio e texturizado.

+ Silêncio e discríção - Sistema integrado para redução de ruídos. +CONFORTO - Design de mola oferece alta absorção de impacto resultando em amortecimento e impulso. + SEGURANÇA Movimento Articulado para maior contato com o solo e facilitar o deslocamento. 45°. Ranhuras especiais para melhor aderência. Diferenciais técnicos exclusivos levam ao usuário a uma experiência de maior conforto e segurança. Articulação Dinâmica. Em Repouso. Comprimida. Girar. + Silenciosa. + Resistente.

Modo de Uso:

ATENÇÃO: Antes de regular a altura é necessário primeiramente folgar a rosca do dispositivo antirruído (02) que fica localizado no tubo logo acima da ponteira (01). Ajuste o tamanho apertando o pino duplo de regulagem (03) e posteriormente aperte novamente a rosca do dispositivo antirruído (02).

Para regular a altura: Passo 1: Ajuste o tamanho apertando o pino de regulagem duplo inferior.

Para encontrar a altura adequada: Em pé ou deitado de costas, com o corpo o mais reto possível, meça da axila ao meio do tornozelo (maléolo lateral). Com as mãos no apoio para mãos, a flexão dos braços deverá estar entre 20 e 30 graus.

Para utilização das muletas: Passo 1: Adapte a altura, conforme indicado acima. Passo 2: Apoie-se no par de muletas em suas laterais. Passo 3: Coloque as muletas simultaneamente à sua frente e, posteriormente, impulse seu corpo, de modo que passe com os pés à frente das muletas, repetindo esse procedimento para deslocar-se (balanceio). Passo 4: Distribua o apoio simultaneamente nos dois braços. Passo 5: Utilize como apoio para caminhar, deslocando-se

	Página 1 de 2	ORIGINAL
ELABORADO POR:	REVISADO POR:	APROVADO POR
TÉC GQ. Evandro Vieira Basilio DATA: 04 / 05 / 2020	Drª. Délia Andrade Leite DATA: 04 / 05 / 2020	Srº. Henrique Queiroz DATA: 04 / 05 / 2020

	DOCUMENTO DA QUALIDADE	DQ GQ 027.1	
	FICHA TÉCNICA	REV 00	05/2020
Não é permitida a reprodução total ou parcial sem autorização expressa da Garantia da Qualidade			

vagarosamente. Passo 6: Produto desenvolvido para uso somente em par. Ao finalizar a regulagem de altura aperte novamente a rosa do dispositivo antirruído.

Instrução de Limpeza: As muletas podem ser higienizadas com álcool ou sabão neutro, com auxílio de um pano macio. Não use produtos abrasivos. Após limpas, devem ser mantidas secas.

Composição:

Parte metálica: Alumínio.

Peças Plásticas: ABS, PVC e Polipropileno

Espuma: EVA

Ponteira: Borracha.

Tamanho: ÚNICO REGULÁVEL

Condições de Armazenamento, Transporte e Manipulação: Conservar em temperatura ambiente, local fresco e seco. Sempre em suas embalagens. Os produtos somente deverão ser manipulados quando da sua aplicação.

Advertências e Precauções: O uso de muletas deve ser sempre orientado por um profissional da saúde. Não utilize as muletas sem as ponteiros de borracha. Certifique-se de que estão bem colocadas e, quando apresentarem sinais de desgaste, substitua por novas para evitar acidentes provocados pela falta de aderência. Tenha cuidado com pisos molhados. Verifique sempre se os pinos de ajuste de altura estão bem encaixados. As muletas devem ser utilizadas em par. Isso previne compensações posturais e a descarga de peso sobre o membro afetado, além de facilitar a marcha e o equilíbrio.

Contraindicação e Efeitos adversos: Inexistente.

Validade: Indeterminada.

Nº Cadastro ANVISA: 80223340083

	Página 1 de 2	ORIGINAL
ELABORADO POR:	REVISADO POR:	APROVADO POR
TÉC GQ. Evandro Vieira Basilio DATA: 04 / 05 / 2020	Drª. Délia Andrade Leite DATA: 04 / 05 / 2020	Srº. Henrique Queiroz DATA: 04 / 05 / 2020



MULETA ORTOPÉDICA AXILAR DE ALUMÍNIO

COM PONTEIRA SAFETY PAUHER

REF.: AC3205

Tamanho: P - M - G

Material: Parte metálica: Alumínio.

Peças Plásticas: ABS, PVC e Polipropileno.

Espuma: EVA. Ponteira: Borracha.

Cores: ■

Para pessoas com dificuldade de deambulação que necessitam de descarga dos membros inferiores e pelve (bacia) fazendo uso do apoio de braços e mãos. Auxílio em distúrbios do equilíbrio. Alívio completo ou parcial da sustentação do peso sobre o membro inferior. Casos de lesões traumáticas e incapacidades físicas diversas, permanentes ou temporárias visando assim a maior independência do usuário. Reeducação da marcha. Podem ser usadas tanto em hospitais ou no lar.

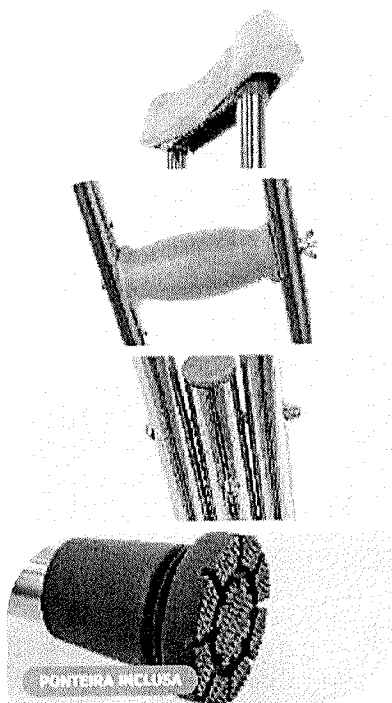

01. Ponteira Safety Pauher com design de mola.
02. Sistema integrado para redução de ruídos.
03. Níveis de regulagem de altura através de pino com mola.
04. Estrutura em alumínio resistente alto brilho e fino acabamento.
05. Apoio da mão com em espuma resistente.
06. Apoio axilar macio e texturizado.

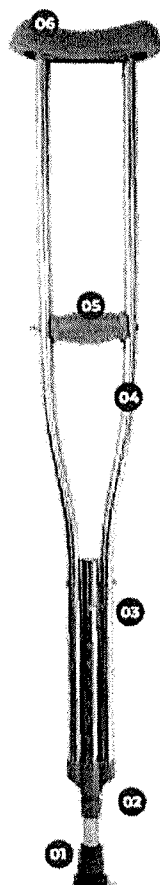

+ Conforto + Segurança
+ Silenciosa + Resistente

**KG 130KG RESISTÊNCIA
POR PAR**

+ Silêncio e Discrição - Sistema integrado
para redução de ruídos.

ATENÇÃO: Antes de regular a altura é necessário primeiramente folgar a rosca do dispositivo antirruído (02) que fica localizado no tubo logo acima da ponteira (01). Ajuste o tamanho apertando o pino de regulagem (03) e posteriormente aperte novamente a rosca do dispositivo antirruído (02).

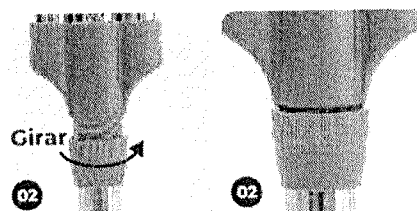



Ministério da Economia
Secretaria Especial de Desburocratização, Gestão e Governo Digital
Secretaria de Gestão

Sistema de Cadastramento Unificado de Fornecedores - SICAF

Declaração

Declaramos para os fins previstos na Lei nº 8.666, de 1993, conforme documentação registrada no SICAF, que a situação do fornecedor no momento é a seguinte:

Dados do Fornecedor

CNPJ: 26.044.732/0001-77 DUNS®: 921561211
Razão Social: FRANCILENE RAMALHO DOS SANTOS
Nome Fantasia: MATHEUS MED
Situação do Fornecedor: Credenciado Data de Vencimento do Cadastro: 24/01/2024
Natureza Jurídica: EMPRESÁRIO (INDIVIDUAL)
MEI: Não
Porte da Empresa: Micro Empresa

Ocorrências e Impedimentos

Ocorrência: Consta
Impedimento de Licitar: Nada Consta
Ocorrências Impeditivas indiretas: Nada Consta
Vínculo com "Serviço Público": Nada Consta

Níveis cadastrados:

Documento(s) assinalado(s) com "*" está(ão) com prazo(s) vencido(s).

Fornecedor possui alguma pendência no Nível de Cadastramento indicado. Verifique mais informações sobre pendências nas funcionalidades de consulta.

I - Credenciamento

II - Habilitação Jurídica

III - Regularidade Fiscal e Trabalhista Federal

Receita Federal e PGFN Validade: 08/02/2023
FGTS Validade: 30/01/2023
Trabalhista (<http://www.tst.jus.br/certidao>) Validade: 12/03/2023

IV - Regularidade Fiscal Estadual/Distrital e Municipal (Possui Pendência)

Receita Estadual/Distrital Validade: 07/02/2023
Receita Municipal Validade: 17/01/2023 (*)

V - Qualificação Técnica

VI - Qualificação Econômico-Financeira

Validade: 30/04/2023



FRANCILENE RAMALHO DOS SANTOS-ME

AV TABAJARAS - CENTRO - JOAO PESSOA - PB CEP 58013270

Fones 8335761605 - E-mail: matheusmedjp@bol.com.br -
InsEst 162790775 - CNPJ 26044732000177

Proposta de Preços

Nº: 536

FRANCILENE RAMALHO DOS SANTOS:26044732000177	Assinado de forma digital por FRANCILENE RAMALHO DOS SANTOS:26044732000177
7	Dados: 2023.01.25 09:53:20 -03'00'

FRANCILENE RAMALHO DOS SANTOS-ME

TRIBUNAL DE CONTAS DA UNIÃO**Consulta Consolidada de Pessoa Jurídica**

Este relatório tem por objetivo apresentar os resultados consolidados de consultas eletrônicas realizadas diretamente nos bancos de dados dos respectivos cadastros. A responsabilidade pela veracidade do resultado da consulta é do Órgão gestor de cada cadastro consultado. A informação relativa à razão social da Pessoa Jurídica é extraída do Cadastro Nacional da Pessoa Jurídica, mantido pela Receita Federal do Brasil.

Consulta realizada em: 25/01/2023 09:35:07

Informações da Pessoa Jurídica:

Razão Social: **FRANCILENE RAMALHO DOS SANTOS**
CNPJ: **26.044.732/0001-77**

Resultados da Consulta Eletrônica:

Órgão Gestor: **TCU**
Cadastro: **Licitantes Inidôneos**
Resultado da consulta: **Nada Consta**

Para acessar a certidão original no portal do órgão gestor, clique [AQUI](#).

Órgão Gestor: **CNJ**
Cadastro: **CNIA - Cadastro Nacional de Condenações Cíveis por Ato de Improbidade Administrativa e Inelegibilidade**
Resultado da consulta: **Nada Consta**

Para acessar a certidão original no portal do órgão gestor, clique [AQUI](#).

Órgão Gestor: **Portal da Transparência**
Cadastro: **Cadastro Nacional de Empresas Inidôneas e Suspensas**
Resultado da consulta: **Nada Consta**

Para acessar a certidão original no portal do órgão gestor, clique [AQUI](#).

Órgão Gestor: **Portal da Transparência**
Cadastro: **CNEP - Cadastro Nacional de Empresas Punidas**
Resultado da consulta: **Nada Consta**

Para acessar a certidão original no portal do órgão gestor, clique [AQUI](#).

Obs: A consulta consolidada de pessoa jurídica visa atender aos princípios de simplificação e racionalização de serviços públicos digitais. Fundamento legal: Lei nº 12.965, de 23 de abril de 2014, Lei nº 13.460, de 26 de junho de 2017, Lei nº 13.726, de 8 de outubro de 2018, Decreto nº 8.638 de 15, de janeiro de 2016.

**INSTRUMENTO DE ALTERAÇÃO DE EMPRESARIO INDIVIDUAL
FRANCILENE RAMALHO DOS SANTOS**

FRANCILENE RAMALHO DOS SANTOS, brasileira, natural de Santa Rita - PB, empresária, casada comunhão parcial de bens, data de nascimento em 03/07/1984, portadora da carteira de identidade (RG) nº 2.505.088 2º via SSDS-PB e CPF nº 049.004.294-57, residente e domiciliada na cidade de Santa Rita-PB, na Rua Doutor Hermano Sá, nº 42 Jardim Europa, CEP 58303-320.

Titular da empresa individual **FRANCILENE RAMALHO DOS SANTOS**, com sede na Av. Tabajaras, nº 815 Sala 05, Bairro Centro João Pessoa-PB CEP 58013-270, registra na Junta Comercial do Estado da Paraíba nº 25801135541 por despacho de 26.08.2016 e inscrição no CNPJ 26.044.732/0001-77 resolve, alterar seu ato empresário individual, pelas as seguintes cláusulas e condições seguinte;

CLAUSULA PRIMEIRA: Fica alterado o objeto social da empresa que é comercio varejista de artigos médico e ortopédicos, comercio varejista especializado de equipamentos e suprimentos de informática, comercio varejista de artigos de papelaria, comercio varejista de cosméticos, produtos de perfumaria e de higiene pessoal, comercio varejista de produtos saneantes domissanitarios passa a ser . comercio varejista de artigos médico e ortopédicos, comercio varejista especializado de equipamentos e suprimentos de informática, comercio varejista de artigos de papelaria, comercio varejista de cosméticos, produtos de perfumaria e de higiene pessoal, comercio varejista de moveis, comercio varejista de artigos esportivos, comercio varejista de outros produtos (artigos descartáveis, copos, talheres, guardanapos, pratos).

CLAUSULA SECUNDA: O Capital social é de R\$ 50.000,00 (cinquenta mil reais), eleva-se para o valor 100.000,00 (Cem mil reais), dividido em 100.000 (cem mil) quotas de R\$ 1,00 (hum real) cada uma, integralizado neste ato em moeda corrente do país.

CLAUSULA TERCEIRA: As demais cláusulas que não foram alteradas continuam em pleno vigor

João Pessoa-PB 22 de Abril de 2021

FRANCILENE RAMALHO DOS SANTOS
Empresário



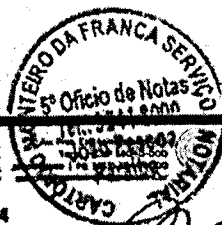

MONTEIRO DA FRANCA SANÁO FRANCA ASSOC
Monteiro da Franca Assoc
MONTEIRO DA FRANCA ASSOC

RECONHECIMENTO DE FIRMA Nº 2621-828384

Reconheço por assinatura e firma de:
FRANCILENE RAPPALHO DOS SANTOS

Ass. 78, do Testamento de validade, Juba Pessoa - PE - 25/08/2022
 OAB: 9518,47 FEPJ: 952-08 FURPEM: 958-31 155.858-47

SELO DIGITAL: ALK36922-09UE

Confira a autenticidade em <https://selodigital.sib.br/>

LUCIANO AUGUSTO DE FREITAS MACEDO - ESCRIVÃO DE



MINISTÉRIO DA ECONOMIA
Secretaria Especial de Desburocratização, Gestão e Governo Digital
Secretaria de Governo Digital
Departamento Nacional de Registro Empresarial e Integração

ASSINATURA ELETRÔNICA

Certificamos que o ato da empresa FRANCILENE RAMALHO DOS SANTOS consta assinado digitalmente por:

IDENTIFICAÇÃO DO(S) ASSINANTE(S)	
CPF	Nome
04900429457	FRANCILENE RAMALHO DOS SANTOS



CERTIFICO O REGISTRO EM 01/06/2021 10:33 SOB Nº 20210295163.
PROTOCOLO: 210295163 DE 31/05/2021.
CÓDIGO DE VERIFICAÇÃO: 12103848981. CNPJ DA SEDE: 26044732000177.
NIRE: 25801135541. COM EFEITOS DO REGISTRO EM: 22/04/2021.
FRANCILENE RAMALHO DOS SANTOS

MARIA DE FÁTIMA VESTURA VEDANCILO
SECRETÁRIA-GERAL
www.vedacis.cb.gov.br



REQUERIMENTO DE EMPRESÁRIO
Folhas 1/1

NÚMERO DE IDENTIFICAÇÃO DO REGISTRO DE EMPRESA - NIRE DA SEDE 25801135541		NIRE DA FILIAL (preencher somente se for diferente do NIRE) XXX	
NOME DO EMPRESÁRIO (completo, sem abreviaturas) FRANCILENE RAMALHO DOS SANTOS			
NACIONALIDADE BRASILEIRA		ESTADO CIVIL CASADO(A)	
SEXO Feminino		REGIME DE BENS (se casado) Comunhão Parcial	
FILHO DE (pai) FRANCISCO DE ASSIS DOS SANTOS		(mãe) GLORIA MARIA RAMALHO DOS SANTOS	
NASCIDO EM (data de nascimento) 03/07/1984	DOCUMENTO DE IDENTIFICAÇÃO (documento) 2505088	Órgão emissor SSPIPB	UF PB
EMANCIPADO POR (nome de emancipação - somente no caso de menor) XXX		CPF (Número) 049.004.294-57	
DOMICILIADO NA (LOGRADOURO - rua, av, etc.) RUA Doutor Hernando Sá			NÚMERO 42
COMPLEMENTO A PLANALTO	BARRIO/DISTRITO Municípios	CEP 58303-320	CÓDIGO DO MUNICÍPIO (Lei de Santa Catarina) 905066 - Santa Rita
MUNICÍPIO Santa Rita		UF PB	
declara, sob as penas da lei, não estar impedido de exercer atividade empresarial, que não possui outro registro de empresário e requer:			
A JUNTA COMERCIAL DO ESTADO DA PARAIBA		A JUNTA COMERCIAL DO XXX	
CÓDIGO E DESCRIÇÃO DO ATO 002 - ALTERAÇÃO		CÓDIGO E DESCRIÇÃO DO ATO XXX	
CÓDIGO E DESCRIÇÃO DO EVENTO 021 - ALTERAÇÃO DE DADOS (EXCETO NOME EMPRESARIAL)		CÓDIGO E DESCRIÇÃO DO EVENTO XXX	
NOME EMPRESARIAL FRANCILENE RAMALHO DOS SANTOS - ME			ENQUADRAMENTO ME (Microempresa)
LOGRADOURO (rua, av, etc.) AVENIDA Tebejares			NÚMERO 815
COMPLEMENTO SALA 05;	BARRIO/DISTRITO Centro	CEP 58013-270	CÓDIGO DO MUNICÍPIO (Lei de João Pessoa) 004964 - João Pessoa
MUNICÍPIO João Pessoa	UF PB	PAÍS BRASIL	CORREIO ELETRÔNICO (E-MAIL) matheusmedip@bol.com.br
VALOR DO CAPITAL - R\$ 50.000,00	VALOR DO CAPITAL - (por extenso) cinqüenta mil reais		
CÓDIGO DE ATIVIDADE ECONÔMICA (CNAE Fiscal) 4773300 Atividade Secundária 4761003, 4772500, 4789005, 4751201	Descrição de Objeto Comércio varejista de artigos médicos e ortopédicos, Comércio varejista de produtos saneantes domissanitários, Comércio varejista especializado de equipamentos e suprimentos de informática, Comércio varejista de artigos de papeteria, Comércio varejista de cosméticos, produtos de perfumaria e de higiene pessoal		
DATA DE INÍCIO DAS ATIVIDADES 20/06/2018	NÚMERO DE INSCRIÇÃO NO CNPJ 20.044.732/0001-77	TRANSFERÊNCIA DE SEDE OU DE FILIAL DE OUTRA UF NIRE ANTERIOR	UF PB
DATA ASSINATURA 12/06/2019	ASSINATURA DO EMPRESÁRIO <i>Francilene Ramalho dos Santos</i>		SELO DA JUNTA COMERCIAL M. DA FRANÇA JOÃO PESSOA
DEFERIDO, PUBLIQUE-SE E ARQUIVE-SE		AUTENTICAÇÃO	
		 PB2190002719172	

PARA USO EXCLUSIVO DA JUNTA COMERCIAL

* Este documento foi gerado no portal Racionalize PB



CERTIFICO O REGISTRO EM 13/06/2019 10:03 SOB N° 20190341890.
PROTOCOLO: 190341890 DE 12/06/2019. CÓDIGO DE VERIFICAÇÃO:
11902700077. NIRE: 25801135541.
FRANCILENE RAMALHO DOS SANTOS - ME

Maria de Fátima Ventura Venâncio
SECRETÁRIA-GERAL
JOÃO PESSOA, 13/06/2019

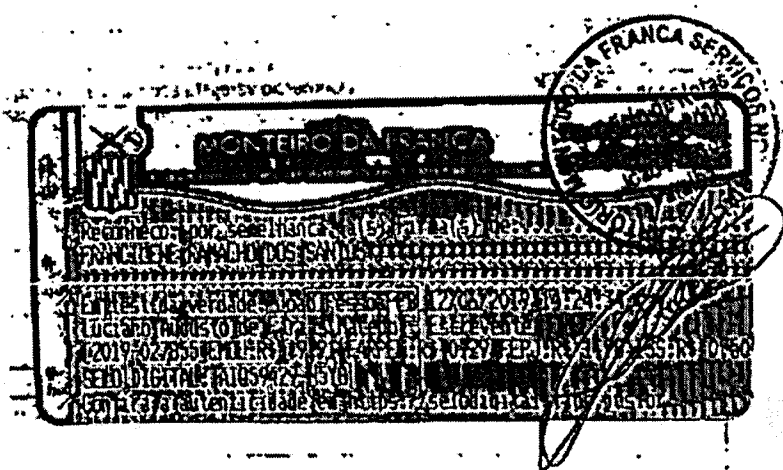

CERTIFICO O REGISTRO EM 13/06/2019 10:03 SOB N° 20190341890.
 PROTOCOLO: 190341890 DE 12/06/2019. CÓDIGO DE VERIFICAÇÃO:
 11902700077. NIRE: 25801135541.
 FRANCILENE RANALHO DOS SANTOS - ME

Maria de Fátima Ventura Venâncio
 SECRETÁRIA-GERAL
 JOÃO PESSOA, 13/06/2019
 www.radesim.pb.gov.br

Comerciante de móveis 47.54-7/01 - Comércio varejista de móveis
 Comerciante de equipamentos para escritório 47.82-0/07 - Comércio varejista de equipamentos para escritório
 Comerciante de eletrodomésticos e equipamentos de áudio e vídeo 47.53-9/00 - Comércio varejista especializado de eletrodomésticos e equipamentos de áudio e vídeo

Termo de Ciência e Responsabilidade com Efeito de Alvará de Licença e Funcionamento Provisório - declaração prestada no momento da inscrição:

Declaro, sob as penas da Lei, que conheço e atendo os requisitos legais exigidos pelo Estado e pela Prefeitura do Município para emissão do Alvará de Licença e Funcionamento, compreendidos os aspectos sanitários, ambientais, tributários, de segurança pública, uso e ocupação do solo, atividades domiciliares e restrições ao uso de espaços públicos. O não atendimento a esses requisitos acarretará o cancelamento deste Alvará de Licença e Funcionamento Provisório.

Este Certificado comprova as inscrições, alvará, licenças e a situação de enquadramento do empresário na condição de Microempreendedor Individual. A sua validade está condicionada à verificação de sua autenticidade na Internet, no endereço: <http://www.portaldoempreendedor.gov.br>. Certificado emitido com base na Resolução no 18, de 17 de dezembro de 2009, do Comitê para Gestão do Rede Nacional para a Simplificação do Registro e da Legalização de Empresas e Negócios - REDESIM ATENÇÃO: qualquer dúvida ou dúvida invalidar este documento. Para pesquisar a inscrição estadual ou municipal (quando convenientes de cadastro unificado nacional), informe os elementos abaixo no endereço eletrônico: <http://www.receita.fazenda.gov.br/consulta/consulta.asp>

Número do Recibo
ME12825361

Número do Identificador
26044732000177

Data de Emissão
18/12/2017

Certificado da Condição de Microempreendedor Individual

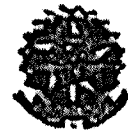

Identificação

Nome Empresarial

FRANCILENE RAMALHO DOS SANTOS 04300429457

Nome do Empresário

FRANCILENE RAMALHO DOS SANTOS

Nome Fantasia

MATHEUS MED

Capital Social

10.000,00

Número Identidade

2505088

Orgão Emissor

SSRFB

UF Emissor

PB

CPF

043.004.294-57

Condição de Microempreendedor Individual

Situação Cadastral Vigente

ATIVO

Data de Início da Situação Cadastral Vigente

25/08/2016

Números do Registro

CNPJ

28.044.732/0001-77

NIRE

25-8-0113554-1

Endereço Comercial

CEP

58013-420

Bairro

CENTRO

Logradouro

AVENIDA DOM PEDRO II

Município

JOAO PESSOA

Número

531

UF

PB

Complemento

SALA 219,220

Atividades

Data de Início de Atividades

28/08/2016

Forma de Atuação

Estabelecimento fixo

Ocupação Principal

Comerciante de artigos médicos e ortopédicos

Atividade Principal (CNAE)

47.73-3/00 - Comércio varejista de artigos médicos e ortopédicos

Ocupações Secundárias

Comerciante de artigos de colchoaria

Atividades Secundárias (CNAE)

47.54-7/02 - Comércio varejista de artigos de colchoaria

Comerciante de produtos de limpeza

47.89-0/05 - Comércio varejista de produtos saneantes domissanitários

Comerciante de produtos de higiene pessoal

47.72-5/00 - Comércio varejista de cosméticos, produtos de perfumaria e de higiene pessoal

Comerciante de cosméticos e artigos de perfumaria

47.72-5/00 - Comércio varejista de cosméticos, produtos de perfumaria e de higiene pessoal

Comerciante de artigos de artesanato

47.55-5/02 - Comércio varejista de artigos de artesanato

Comerciante de artigos do vestuário e acessórios

47.81-4/00 - Comércio varejista de artigos do vestuário e acessórios

Comerciante de brinquedos e artigos recreativos

47.63-8/01 - Comércio varejista de brinquedos e artigos recreativos

Comerciante de artigos esportivos

47.63-8/02 - Comércio varejista de artigos esportivos

Comerciante de calçados

47.82-2/01 - Comércio varejista de calçados

Comerciante de equipamentos e suprimentos de informática

47.51-2/01 - Comércio varejista especializado de equipamentos e suprimentos de informática

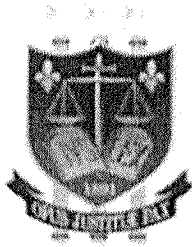

PODER JUDICIÁRIO
TRIBUNAL DE JUSTIÇA DA PARAÍBA
TELEJUDICIÁRIO - CENTRAL DE CERTIDÕES
Praça João Pessoa, s/n - CEP 58013-902 - João Pessoa (PB)
Telefone: (83) 3216-1440

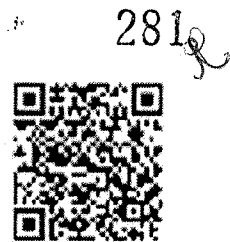

CERTIDÃO NEGATIVA

FALÊNCIA / RECUPERAÇÃO JUDICIAL E EXTRAJUDICIAL

Certificamos que, em pesquisa realizada nos registros de distribuição de feitos de falência e recuperação ativos nos cartórios comuns o/ou especializados, em todas as comarcas do Estado da Paraíba, **nada consta** contra:

CNPJ: 26.044.732/0001-77

Razão Social: FRANCIELE RAMALHO DOS SANTOS ME

Nome Fantasia: MATHEUS MED

Certidão emitida às 09:54 de 28/12/2022.

Validade 30 dias

-
1. Esta certidão foi expedida gratuitamente, através da Internet, com base na Resolução nº 17/2010, da Presidência do TJPB e na Resolução nº 121/2010 do CNJ.
 2. O número do documento constante nesta certidão foi informado pelo próprio solicitante. Sua autenticidade deverá ser conferida pelo interessado confrontando com o documento original (ex: CPF e RG).
 3. Esta certidão não terá validade para fins de instrução de processos judiciais.
 4. A pesquisa é restrita aos dados fornecidos pelo solicitante, ficando ressalvados os registros cadastrados de forma diversa.
 5. A pesquisa foi realizada nos seguintes sistemas processuais: PJE1G, SISCOMW.
-

Para confirmar a autenticidade deste documento acesse <http://app.tjpb.jus.br/certo/validarcertidao> e insira o código de validação: **TwZ6.LTdO**. Você pode também ler o código QR apresentado no cabeçalho.

REPÚBLICA FEDERATIVA DO BRASIL		
CADASTRO NACIONAL DA PESSOA JURÍDICA		
NÚMERO DE INSCRIÇÃO 26.044.732/0001-77 MATRIZ	COMPROVANTE DE INSCRIÇÃO E DE SITUAÇÃO CADASTRAL	DATA DE ABERTURA 26/08/2016
NOME EMPRESARIAL FRANCILENE RAMALHO DOS SANTOS		
TÍTULO DO ESTABELECIMENTO (NOME DE FANTASIA) MATHEUS MED	PORTE ME	
CÓDIGO E DESCRIÇÃO DA ATIVIDADE ECONÔMICA PRINCIPAL 47.73-3-00 - Comércio varejista de artigos médicos e ortopédicos		
CÓDIGO E DESCRIÇÃO DAS ATIVIDADES ECONÔMICAS SECUNDÁRIAS 47.51-2-01 - Comércio varejista especializado de equipamentos e suprimentos de informática 47.54-7-01 - Comércio varejista de móveis 47.61-0-03 - Comércio varejista de artigos de papelaria 47.63-6-02 - Comércio varejista de artigos esportivos 47.72-5-00 - Comércio varejista de cosméticos, produtos de perfumaria e de higiene pessoal 47.89-0-99 - Comércio varejista de outros produtos não especificados anteriormente		
CÓDIGO E DESCRIÇÃO DA NATUREZA JURÍDICA 213-5 - Empresário (Individual)		
LOGRADOURO AV TABAJARAS	NÚMERO 815	COMPLEMENTO SALA 05
CEP 58.013-270	BAIRRO/DISTRITO CENTRO	MUNICÍPIO JOAO PESSOA
UF PB		TELEFONE (83) 8742-3018
ENDEREÇO ELETRÔNICO MATHEUSMEDJP@BOL.COM.BR		
ENTE FEDERATIVO RESPONSÁVEL (EFR) *****		
SITUAÇÃO CADASTRAL ATIVA	DATA DA SITUAÇÃO CADASTRAL 26/08/2016	
MOTIVO DE SITUAÇÃO CADASTRAL		
SITUAÇÃO ESPECIAL *****	DATA DA SITUAÇÃO ESPECIAL *****	

Aprovado pela Instrução Normativa RFB nº 1.863, de 27 de dezembro de 2018.

Emitido no dia 03/11/2022 às 10:17:01 (data e hora de Brasília).

Página: 1/1



GOVERNO DO ESTADO DA PARAÍBA
SECRETARIA DE ESTADO DA RECEITA - SER
CADASTRO DE CONTRIBUINTES DO ICMS

FICHA DE INSCRIÇÃO DO CONTRIBUINTE

NÚMERO DE INSCRIÇÃO 16.279.077-5	SITUAÇÃO ATIVO	2012/2017 Postura 01800/2017/CAD - Postura de Situação Cadastrel - Reestabelecimento - RESTABELECIMENTO DE INSCRIÇÃO SUSPENSA DEVIDAMENTE	
FIRMA OU RAZÃO SOCIAL FRANCILENE RAMALHO DOS SANTOS			
NOME FANTASIA MATHEUS MED			
CNPJ/CPF 26.044.732/0001-77		INSC. JUNTA COMERCIAL 2580113554-1	
LOCALIDADE AV TABAJARAS		MUNICÍPIO JOÃO PESSOA	
COMPLEMENTO SALA 05		BARRIO CENTRO	
MUNICÍPIO JOÃO PESSOA		CEP 58013-270	
ATIVIDADE ECONÔMICA			
ICMS 4773-3/00	DENOMINAÇÃO COMERCIO VAREJISTA DE ARTIGOS MEDICOS E ORTOPEDICOS		
PRINCIPAL	DENOMINAÇÃO COMERCIO VAREJISTA DE ARTIGOS MEDICOS E ORTOPEDICOS		
SECUNDÁRIO	DENOMINAÇÃO COMERCIO VAREJISTA ESPECIALIZADO DE EQUIPAMENTOS E SUPRIMENTOS DE INFORMATICA		
4754-7/01	COMERCIO VAREJISTA DE MOVEIS		
4761-0/03	COMERCIO VAREJISTA DE ARTIGOS DE PAPELARIA		
4763-6/02	COMERCIO VAREJISTA DE ARTIGOS ESPORTIVOS		
4772-5/00	COMERCIO VAREJISTA DE COSMETICOS, PRODUTOS DE PERFUMARIA E DE HIGIENE PESSOAL		
4789-0/99	COMERCIO VAREJISTA DE OUTROS PRODUTOS NAO ESPECIFICADOS ANTERIORMENTE		
NATUREZA JURIDICA EMPRESÁRIO (INDIVIDUAL)	COD. NATUREZA JURIDICA 2135		
TIPO DE ESTABELECIMENTO MATRIZ			
TIPO DE UNIDADE UNIDADE PRODUTIVA			
FORMA DE ATUAÇÃO ESTABELECIMENTO FIXO			
REGIME DE RECOLHIMENTO SIMPLES NACIONAL		INÍCIO DE ATIVIDADE 25/09/2016	
QUADRO DE SÓCIOS E ADMINISTRADORES FRANCILENE RAMALHO DOS SANTOS		CARGO EMPRESÁRIO	
REPARTIÇÃO FISCAL CENTRO DE ATENDIMENTO AO CIDADÃO DA GRU DA SEFAZ - JOÃO		VALIDADE 18/05/2023	
CONTROLE 202211181133138332		DATA DE EMISSÃO 18/11/2022 11:33:13	

AFIXAR EM LOCAL VISÍVEL



PREFEITURA MUNICIPAL DE JOÃO PESSOA
SECRETARIA DA RECEITA MUNICIPAL

Insc. Muni.: 1408194

FICHA CADASTRAL DA EMPRESA

18/11/2022 11:23:42

CONTRIBUINTE		
Inscrição Municipal 1408194	Nome/Razão Social FRANCILENE RAMALHO DOS SANTOS	
CPF/CNPJ 26.044.732/0001-77	Nº Identidade	
Natureza Jurídica Empresário (Individual)	Profissão/Atividade COMERCIAL -COMERCIO VAREJISTA	
Nome Fantasia	Insc. Junta Comercial	
Situação Contribuinte Ativa	Início 10/01/2018	
Tipo de Recolhimento	Contribuinte Estimado Mensal	
Situação Cadastral Contribuinte recadastrado	Camê Devolvido Não	Situação Alvará Não emitido

ENDEREÇO			
Logradouro AV TABAJARAS	Número 00815	CEP 58013-270	APT. / SALA BLOCO
Bairro CENTRO	Complemento SALA 05		

ATIVIDADES	
Segmento COMERCIAL	Grupo COMERCIO VAREJISTA
Atividade COMERCIAL -COMERCIO VAREJISTA	Atividade CNAE COMERCIO VAREJISTA DE ARTIGOS MEDICOS E ORTOPEDICOS
Incidência Não incidência de I.S.S.Q.N	Código Atividade CNAE 4773300

ATIVIDADES SECUNDÁRIAS	
Código CNAE	Atividade CNAE
4751201	Comércio varejista especializado de equipamentos e suprimentos de informática
4754701	Comércio varejista de móveis
4761003	Comércio varejista de artigos de papelaria
4763602	Comércio varejista de artigos esportivos
4772500	Comércio varejista de cosméticos, produtos de perfumaria e de higiene pessoal
4789099	Comércio varejista de outros produtos não especificados anteriormente

SÓCIOS	
NOME	CARGO
FRANCILENE RAMALHO DOS SANTOS	

Data da consulta: 18/11/2022 11:26:11

Identificação do Contribuinte - CNPJ Matriz

CNPJ: 26.044.732/0001-77

A opção pelo Simples Nacional e/ou SIMEI abrange todos os estabelecimentos da empresa

Nome Empresarial: FRANCILENE RAMALHO DOS SANTOS

Situação Atual

Situação no Simples Nacional: Optante pelo Simples Nacional desde 01/01/2022

Situação no SIMEI: NÃO enquadrado no SIMEI

+ Mais informações

Voltar

Gerar PDF

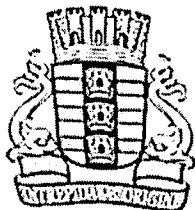

ESTADO DE PARAÍBA
PREFEITURA MUNICIPAL DE
JOÃO PESSOA
SECRETARIA MUNICIPAL DE
PLANEJAMENTO



ALVARÁ DE LOCALIZAÇÃO E FUNCIONAMENTO

Número 11833

Razão Social: FRANCILENE RAMALHO DOS SANTOS - ME

Nome Fantasia: MATHEUS MED

CNPJ: 26.044.732/0001-77

Inscrição Municipal: 1408194

Atividade Principal: 4773-3/00 - Comércio varejista de artigos médicos e ortopédicos (Exerce no endereço)

Atividade(s) Secundárias: 4761-0/03 - Comércio varejista de artigos de papelaria (Exerce no endereço), 4772-5/00 - Comércio varejista de cosméticos, produtos de perfumaria e de higiene pessoal (Exerce no endereço), 4751-2/01 - Comércio varejista especializado de equipamentos e suprimentos de informática (Exerce no endereço), 4789-0/05 - Comércio varejista de produtos saneantes domissanitários (Exerce no endereço)

Município: Município de João Pessoa Endereço: AVENIDA Tabajaras, 815, SALA 05,, Centro

CEP: 58013270

Local e data: Município de João Pessoa, quinta, 11 de fevereiro de 2021

Vencimento: Indeterminado

JOSÉ WILLIAM MONTENEGRO LEAL

Secretaria Municipal de Planejamento

Observação

Este alvará refere-se ao funcionamento do estabelecimento, não à regularização do imóvel.

Código de Autenticidade: 21GG55DIDD

EMITIDO PELO FUNCIONÁRIO SAMYA RAFAELLA VARELA NEGREIROS

Esse documento deverá permanecer exposto em local visível no estabelecimento empresarial



PREFEITURA MUNICIPAL DE JOÃO PESSOA
SECRETARIA DA RECEITA MUNICIPAL
"CISC" - COMPROVANTE DE INSCRIÇÃO E SITUAÇÃO CADASTRAL

INSCRIÇÃO 140819-4	CNPJ/CPF 26.044.732/0001-77	DATA DE VALIDADE 10/01/2024
-----------------------	--------------------------------	--------------------------------

RAZÃO SOCIAL E LOCALIZAÇÃO FRANCILENE RAMALHO DOS SANTOS AV TABAJARAS, Nº 00815, CENTRO [58013-270]

ATIVIDADE PRINCIPAL OU RAMO DE NEGÓCIOS 4773300 - COMERCIO VAREJISTA DE ARTIGOS MEDICOS E ORTOPEDICOS
--

ATIVIDADE SECUNDÁRIA OU RAMO DE NEGÓCIOS
4761003 - Comércio varejista de artigos de papelaria
4763602 - Comércio varejista de artigos esportivos
4772500 - Comércio varejista de cosméticos, produtos de perfumaria e de higiene pessoal
4754701 - Comércio varejista de móveis
4789099 - Comércio varejista de outros produtos não especificados anteriormente
4751201 - Comércio varejista especializado de equipamentos e suprimentos de informática

"Nos termos do artigo 347, do Decreto Municipal nº 6.829, de 11 de março de 2010 e com base nas informações do cadastro Mobiliário Fiscal da Prefeitura Municipal de João Pessoa, COMPROVAMOS que o contribuinte acima qualificado possui cadastro vinculado à inscrição e à atividade descrita neste documento, estando em situação cadastral ATIVA."

Impresso em: 05/01/2023 08:48

INSTRUÇÕES DE AUTENTICIDADE

A ACEITAÇÃO DESTES CERTIFICADOS ESTÁ CONDICIONADO À VERIFICAÇÃO DE SUA AUTENTICIDADE NA INTERNET, NO ENDEREÇO <http://www.joaopessoa.pb.gov.br/pc/emissaoCISC.html>, através da confirmação dos seguintes dados: Inscrição Municipal e CNPJ/CPF.



ESTADO DA PARAÍBA
PREFEITURA MUNICIPAL DE JOÃO
PESSOA
SECRETARIA DA RECEITA
MUNICIPAL



INSCRIÇÃO MUNICIPAL

Número 1408194

Data do deferimento da inscrição: 10/01/2018

Razão Social: FRANCILENE RAMALHO DOS SANTOS

Nome Fantasia:

CNPJ: 26.044.732/0001-77

Atividade Principal: 4773-3/00 - Comércio varejista de artigos médicos e ortopédicos

Atividade(s) Secundárias: 4763-6/02 - Comércio varejista de artigos esportivos, 4751-2/01 - Comércio varejista especializado de equipamentos e suprimentos de informática, 4772-5/00 - Comércio varejista de cosméticos, produtos de perfumaria e de higiene pessoal, 4761-0/03 - Comércio varejista de artigos de papelaria, 4754-7/01 - Comércio varejista de móveis, 4789-0/99 - Comércio varejista de outros produtos não especificados anteriormente

Endereço: AVENIDA TABAJARAS, 815, 815, SALA 05, CENTRO

CEP: 58013270

SEBASTIÃO FEITOSA ALVES
Secretaria da Receita Municipal

Código de Autenticidade: **DHA2GKMV**

EMITIDO ELETRONICAMENTE PELO REDESIM PB

Esse documento deverá permanecer exposto em local visível no estabelecimento empresarial



MINISTÉRIO DA FAZENDA
Secretaria da Receita Federal do Brasil
Procuradoria-Geral da Fazenda Nacional

**CERTIDÃO POSITIVA COM EFEITOS DE NEGATIVA DE DÉBITOS RELATIVOS AOS TRIBUTOS
FEDERAIS E À DÍVIDA ATIVA DA UNIÃO**

Nome: FRANCILENE RAMALHO DOS SANTOS
CNPJ: 26.044.732/0001-77

Ressalvado o direito de a Fazenda Nacional cobrar e inscrever quaisquer dívidas de responsabilidade do sujeito passivo acima identificado que vierem a ser apuradas, é certificado que:

1. não constam pendências relativas aos débitos administrados pela Secretaria da Receita Federal do Brasil (RFB); e
2. constam nos sistemas da Procuradoria-Geral da Fazenda Nacional (PGFN) débitos inscritos em Dívida Ativa da União (DAU) com exigibilidade suspensa nos termos do art. 151 da Lei nº 5.172, de 25 de outubro de 1966 - Código Tributário Nacional (CTN), ou garantidos mediante bens ou direitos, ou com embargos da Fazenda Pública em processos de execução fiscal, ou objeto de decisão judicial que determina sua desconsideração para fins de certificação da regularidade fiscal.

Conforme disposto nos arts. 205 e 206 do CTN, este documento tem os mesmos efeitos da certidão negativa.

Esta certidão é válida para o estabelecimento matriz e suas filiais e, no caso de ente federativo, para todos os órgãos e fundos públicos da administração direta a ele vinculados. Refere-se à situação do sujeito passivo no âmbito da RFB e da PGFN e abrange inclusive as contribuições sociais previstas nas alíneas 'a' a 'd' do parágrafo único do art. 11 da Lei nº 8.212, de 24 de julho de 1991.

A aceitação desta certidão está condicionada à verificação de sua autenticidade na Internet, nos endereços <<http://rfb.gov.br>> ou <<http://www.pgfn.gov.br>>.

Certidão emitida gratuitamente com base na Portaria Conjunta RFB/PGFN nº 1.751, de 2/10/2014.
Emitida às 07:48:02 do dia 28/12/2022 <hora e data de Brasília>.
Válida até 26/06/2023.

Código de controle da certidão: 0EF7.C3D3.442C.B819
Qualquer rasura ou emenda invalidará este documento.

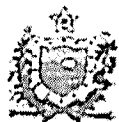

GOVERNO DO ESTADO DA PARAÍBA
SECRETARIA DE ESTADO DA FAZENDA - SEFAZ

CERTIDÃO

CÓDIGO: 3D7F.0133.EC75.CFCA

Emitida no dia 07/12/2022 às 09:00:54

Nome Empresarial:

FRANCILENE RAMALHO DOS SANTOS

Endereço:

TABAJARAS

Bairro:

CENTRO

Inscr. Estadual:

16.279.077-5

Número:

815

Complemento:

SALA 05

CEP:

58013-270

Município:

JOAO PESSOA

Situação Cadastral:

ATIVO

CNPJ/CPF:

26.044.732/0001-77

Certifico, observadas as disposições da legislação vigente e de acordo com os assentamentos existentes neste órgão, que o Contribuinte supra identificado está em situação **REGULAR** perante a Fazenda Pública Estadual, com relação a débitos fiscais administrativos e inscritos em Dívida Ativa.

A presente Certidão não compreende débitos cuja exigibilidade esteja suspensa, nem exclui o direito de a Fazenda Pública Estadual, a qualquer tempo, cobrar valores a ela porventura devidos pelo referido Contribuinte.

Esta certidão é válida por **60 (sessenta) dias** a partir da data de sua emissão, devendo ser confirmada a sua autenticidade através do serviço *Validar Certidão de Débito* na página www.sefaz.pb.gov.br.

CONCEDIDA NOS TERMOS DO ARTIGO 159 DA LEI 10.094, DE 27/09/2013.

 <p>PREFEITURA MUNICIPAL DE JOÃO PESSOA SECRETARIA DA RECEITA MUNICIPAL PROCURADORIA GERAL DO MUNICÍPIO</p>	Data: 13/01/2023
	Hora: 12:51

CERTIDÃO NEGATIVA DE DÉBITOS MUNICIPAIS

Número da Certidão	Nº de Controle de Autenticação
2023/004595	511.488.435.497

IDENTIFICAÇÃO DO REQUERENTE

C.N.P.J./C.P.F. 26044732000177	Nome do Contribuinte FRANCILENE RAMALHO DOS SANTOS			
Endereço AV TABAJARAS	Número 00815	Apto/Sala	Bloco	Complemento SALA 05
Bairro CENTRO	CEP 58013270	Cidade JOAO PESSOA		UF PB

Ressalvado o direito de a Fazenda Pública Municipal lançar e inscrever quaisquer dividas que vierem a ser apuradas, fica certificado que, até a presente data, não constam em nome do requerente acima qualificado pendências relativas às receitas municipais, inclusive as de natureza tributária ou não, inscritas ou não no Registro da Dívida Ativa do Municipal.

INSCRIÇÕES VINCULADAS AO REQUERENTE

MERCANTIS: 140819-4

IMOBILIÁRIAS:

OBSERVAÇÕES

Esta certidão é válida por 60 (sessenta) dias, conforme o artigo 138, §1º, da Lei Complementar nº 53, de 23 de dezembro de 2008 (Código Tributário Municipal).
A aceitação desta certidão está condicionada à inexistência de emendas ou rasuras, bem como à verificação de sua autenticidade na Internet, no endereço <http://www.joaopessoa.pb.gov.br>.
Certidão emitida gratuitamente em 13/01/2023 12:51:30

Voltar

Imprimir

CAIXA
CAIXA ECONÔMICA FEDERAL**Certificado de Regularidade
do FGTS - CRF****Inscrição:** 26.044.732/0001-77**Razão****Social:**

FRANCILENE RAMALHO DOS SANTOS/04900429457

Endereço:AV JOAO MACHADO 1135 SALA 204 / CENTRO / JOAO PESSOA / PB /
58013-522

A Caixa Econômica Federal, no uso da atribuição que lhe confere o Art. 7, da Lei 8.036, de 11 de maio de 1990, certifica que, nesta data, a empresa acima identificada encontra-se em situação regular perante o Fundo de Garantia do Tempo de Serviço - FGTS.

O presente Certificado não servirá de prova contra cobrança de quaisquer débitos referentes a contribuições e/ou encargos devidos, decorrentes das obrigações com o FGTS.

Validade: 01/01/2023 a 30/01/2023**Certificação Número:** 2023010101485202736384

Informação obtida em 05/01/2023 08:44:07

A utilização deste Certificado para os fins previstos em Lei esta condicionada a verificação de autenticidade no site da Caixa:
www.caixa.gov.br



PODER JUDICIÁRIO
JUSTIÇA DO TRABALHO

CERTIDÃO NEGATIVA DE DÉBITOS TRABALHISTAS

Nome: FRANCILENE RAMALHO DOS SANTOS (MATRIZ E FILIAIS)
CNPJ: 26.044.732/0001-77
Certidão nº: 31692151/2022
Expedição: 23/09/2022, às 09:41:24
Validade: 22/03/2023 - 180 (cento e oitenta) dias, contados da data de sua expedição.

Certifica-se que **FRANCILENE RAMALHO DOS SANTOS (MATRIZ E FILIAIS)**, inscrito(a) no CNPJ sob o nº **26.044.732/0001-77**, **NÃO CONSTA** como inadimplente no Banco Nacional de Devedores Trabalhistas. Certidão emitida com base nos arts. 642-A e 883-A da Consolidação das Leis do Trabalho, acrescentados pelas Leis ns.º 12.440/2011 e 13.467/2017, e no Ato 01/2022 da CGJT, de 21 de janeiro de 2022. Os dados constantes desta Certidão são de responsabilidade dos Tribunais do Trabalho.

No caso de pessoa jurídica, a Certidão atesta a empresa em relação a todos os seus estabelecimentos, agências ou filiais. A aceitação desta certidão condiciona-se à verificação de sua autenticidade no portal do Tribunal Superior do Trabalho na Internet (<http://www.tst.jus.br>). Certidão emitida gratuitamente.

INFORMAÇÃO IMPORTANTE

Do Banco Nacional de Devedores Trabalhistas constam os dados necessários à identificação das pessoas naturais e jurídicas inadimplentes perante a Justiça do Trabalho quanto às obrigações estabelecidas em sentença condenatória transitada em julgado ou em acordos judiciais trabalhistas, inclusive no concernente aos recolhimentos previdenciários, a honorários, a custas, a emolumentos ou a recolhimentos determinados em lei; ou decorrentes de execução de acordos firmados perante o Ministério Público do Trabalho, Comissão de Conciliação Prévia ou demais títulos que, por disposição legal, contiver força executiva.



**MATHEUS
MED**

FRANCILENE RAMALHO DOS SANTOS-ME

AV TABAJARAS, 815, SALA 05, CENTRO, JOÃO PESSOA-PB, CEP: 58013270
CNPJ: 26.044732/0001-77, INSCRIÇÃO ESTADUAL: 16.279.077-5, INSCRIÇÃO MUNICIPAL:
140819-4, EMAIL: matheusmedjp@bol.com.br, CONTATO: 83- 35716605,
CELULAR: 83 986622687/ 998596396

MUNICÍPIO DE MARMELEIRO ESTADO DO PARANÁ
CNPJ: 76.205.665/0001-01 Avenida Macali, nº 255, Centro – Cx. Postal 24 – CEP 85.615-000 E-mail:
licitacao@marmeleiro.pr.gov.br / licitacao02@marmeleiro.pr.gov.br – Telefone: (46) 3525-8107 / 8105

EDITAL DE PREGÃO Nº 136/2022

PROCESSO ADMINISTRATIVO Nº 234/2022

MODALIDADE: PREGÃO ELETRÔNICO

TIPO: MENOR PREÇO UNITÁRIO POR ITEM

OBJETO: contratação de empresa para fornecimento de equipamentos ortopédicos e fisioterápicos, atendendo as necessidades do Departamento de Saúde

Ao(Á) Pregoeiro(a) e equipe de apoio

ANEXO III

MODELO DE DECLARAÇÃO UNIFICADA

Pelo presente instrumento, a empresa FRANCILENE RAMALHO DOS SANTOS-ME , CNPJ nº 26.044.732/0001-77, com sede na AV TABAJARAS 815 SALA 05 CENTRO JOÃO PESSOA-PB CEP 58013-270, através de seu representante legal infra-assinado, que:

- 1) Declaramos, para os fins do disposto no inciso V do art. 27 da Lei n.º 8.666/93, acrescido pela Lei n.º 9.854/99, que não empregamos menores de 18 (dezoito) anos em trabalho noturno, perigoso ou insalubre e não empregamos menores de 16 (dezesseis) anos. Ressalva ainda, que, caso empregue menores na condição de aprendiz (a partir de 14 anos, deverá informar tal situação no mesmo documento).
- 2) Declaramos, sob as penas da lei, que a empresa não foi declarada inidônea para licitar ou contratar com a Administração Pública.
- 3) Declaramos para os devidos fins de direito, na qualidade de Proponente dos procedimentos licitatórios, instaurados por este Município, que o(a) responsável legal da empresa é o(a) Sr.(a) FRANCILENE RAMALHO DOS SANTOS, Portador(a) do RG sob nº 2505088 SSP/PB e CPFº 049.004.294-57, cuja função/ cargo é (PROPIETARIA.), **responsável pela assinatura da Ata de Registro de Preços.**
- 4) Declaramos para os devidos fins que **NENHUM** sócio desta empresa exerce cargo ou função pública impeditiva de relacionamento comercial com a Administração Pública.
- 5) Declaramos de que a empresa não contratará empregados com incompatibilidade com as autoridades contratantes ou ocupantes de cargos de direção ou de assessoramento até o terceiro grau, na forma da Súmula Vinculante nº 013 do STF (Supremo Tribunal Federal).
- 6) Declaramos para os devidos fins que em caso de qualquer comunicação futura referente e este processo licitatório, bem como em caso de eventual contratação, **concordo que a Ata de Registro de Preços** seja encaminhada para o seguinte endereço:

E-mail: matheusmedjp@bol.com.br

Telefone: (83) 98662-2687



**MATHEUS
MED**

FRANCILENE RAMALHO DOS SANTOS-ME

AV TABAJARAS, 815, SALA 05, CENTRO, JOÃO PESSOA-PB, CEP: 58013270
CNPJ: 26.044732/0001-77, INSCRIÇÃO ESTADUAL: 16.279.077-5, INSCRIÇÃO MUNICIPAL:
140819-4, EMAIL: matheusmedip@bol.com.br, CONTATO: 83- 35716605,
CELULAR: 83 986622687/ 998596396

7) Caso altere o citado e-mail ou telefone comprometo-me em protocolizar pedido de alteração junto ao Sistema de Protocolo deste Município, sob pena de ser considerado como intimado nos dados anteriormente fornecidos.

8) Nomeamos e constituímos o senhor(a) FRANCILENE RAMALHO DOS SANTOS, portador(a) do CPF/MF sob n.º 049.004.294-57 para ser o(a) responsável para acompanhar a execução da **Ata de Registro de Preços**, referente ao Pregão Eletrônico n.º 136/2022 e todos os atos necessários ao cumprimento das obrigações contidas no instrumento convocatório, seus Anexos e na Ata de Registro de Preços/Contrato.

FRANCILENE
RAMALHO DOS
SANTOS:260447320
00177

Assinado de forma digital por
FRANCILENE RAMALHO DOS
SANTOS:26044732000177
Dados: 2023.01.12 10:08:53
-03'00"

FRANCILENE RAMALHO DOS SANTOS-ME

JOÃO PESSOA 25/01/2023

**MATHEUS
MED****FRANCILENE RAMALHO DOS SANTOS-ME**

AV TABAJARAS, 815, SALA 05, CENTRO, JOÃO PESSOA-PB, CEP: 58013270
CNPJ: 26.044732/0001-77, INSCRIÇÃO ESTADUAL: 16.279.077-5, INSCRIÇÃO MUNICIPAL:
140819-4, EMAIL: matheusmedjp@bol.com.br, CONTATO: 83- 35716605,
CELULAR: 83 986622687/ 998596396

MUNICÍPIO DE MARMELEIRO ESTADO DO PARANÁ
CNPJ: 76.205.665/0001-01 Avenida Macali, nº 255, Centro – Cx. Postal 24 – CEP 85.615-000 E-mail:
licitacao@marmeleiro.pr.gov.br / licitacao02@marmeleiro.pr.gov.br – Telefone: (46) 3525-8107 / 8105

EDITAL DE PREGÃO Nº 136/2022**PROCESSO ADMINISTRATIVO Nº 234/2022****MODALIDADE: PREGÃO ELETRÔNICO****TIPO: MENOR PREÇO UNITÁRIO POR ITEM****OBJETO: contratação de empresa para fornecimento de equipamentos ortopédicos e fisioterápicos, atendendo as necessidades do Departamento de Saúde****Ao(Á) Pregoeiro(a) e equipe de apoio****ANEXO IV****MODELO PADRÃO DE DECLARAÇÃO DE ENQUADRAMENTO – ME**

Pelo presente instrumento, a empresa FRANCILENE RAMALHO DOS SANTOS-ME , CNPJ nº 26.044.732/0001-77, com sede na AV TABAJARAS 815 SALA 05 CENTRO JOÃO PESSOA-PB CEP 58013-270, através de seu representante legal infra-assinado, que:

declara, sob as penas do artigo 299 do Código Penal, que se enquadra na situação de microempresa, empresa de pequeno porte ou cooperativa, nos termos da Lei Complementar nº 123/06, alterada pela Lei Complementar nº 147/14, bem assim que inexistem fatos supervenientes que conduzam ao seu desenquadramento desta situação.

FRANCILENE RAMALHO DOS SANTOS-ME

FRANCILENE RAMALHO DOS SANTOS:2604473200017
Assinado de forma digital por FRANCILENE RAMALHO DOS SANTOS:26044732000177
Data: 2023.01.12 10:08:02 -03'00'

JOÃO PESSOA 25/01/2023



Governo do Estado da Paraíba
Secret. de Estado de Turismo e do Desenvolvimento Econômico
Junta Comercial do Estado da Paraíba



CERTIDÃO SIMPLIFICADA

Sistema Nacional de Registro de Empresas Mercantis - SINREM

Certificamos que as informações abaixo constam dos documentos arquivados nesta Junta Comercial e são vigentes na data da sua expedição.

Nome Empresarial: FRANCILENE RAMALHO DOS SANTOS			Protocolo: PBC2201385728
Natureza Jurídica: Empresário (individual)			
NIRE (Sede) 25801135541	CNPJ 26.044.732/0001-77	Arquivamento do Ato de Inscrição 26/08/2016	Início de Atividade 26/08/2016
Endereço Completo Avenida TABAJARAS, N° 815, SALA 05, CENTRO-João Pessoa/PB- CEP58013-270			
Objeto COMERCIO VAREJISTA DE ARTIGOS MEDICOS E ORTOPEDICOS, COMERCIO VAREJISTA ESPECIALIZADO DE EQUIPAMENTOS E SUPRIMENTOS DE INFORMATICA, COMERCIO VAREJISTA DE ARTIGOS DE PAPELARIA, COMERCIO VAREJISTA DE COSMETICOS, PRODUTOS DE PERFUMARIA E DE HIGIENE PESSOAL, COMERCIO VAREJISTA DE ARTIGOS ESPORTIVOS, COMERCIO VAREJISTA DE MOVEIS (PARA ESCRITORIO), COMERCIO VAREJISTA DE OUTROS PRODUTOS (ARTIGOS DESCARTAVEIS, COPOS, TALHERES, GUARDANAPOS, PRATOS)			
Capital R\$ 100.000,00 (cem mil reais)			Porte ME (Microempresa)
Último Arquivamento		Ato/Eventos	Situação
Data 01/05/2022	Número MX00403732	351 / 351 - DESENQUADRAMENTO DE MEI	ATIVA Status SEM STATUS
Nome do Empresário: FRANCILENE RAMALHO DOS SANTOS			
Identidade: 2505088		CPF: 049.004.294-57	
Estado civil: CASADO(A)		Regime de bens: NÃO INFORMADO	

Esta certidão foi emitida automaticamente em 03/11/2022, às 10:18:50 (horário de Brasília).
Se impressa, verificar sua autenticidade no <https://www.redesim.pb.gov.br>, com o código GILIOFEV.



PBC2201385728

Maria de Fatima Ventura Venancio
Secretário Geral

Cama hospitalar 2 movimentos

Modelo 0200 - 0201

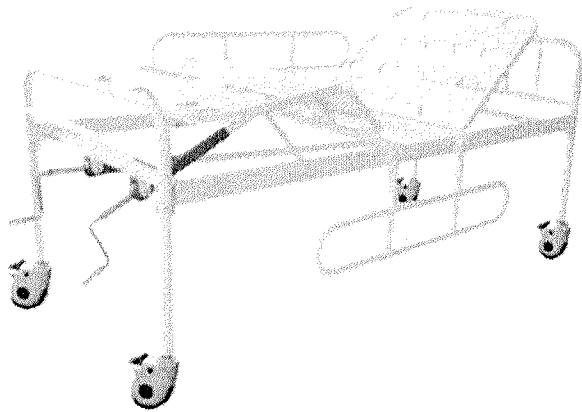

Manivelas **rebatíveis** em aço inox - maior durabilidade



Eixos com capa protetora que preservam a lubrificação



As rodas **blindadas** com feixes de **dupla ação**

Vantagens e benefícios:



Maiores capacidade de peso

Suporta até 160 kg.



Extremamente móvel

Gira de **360°** sobre o próprio eixo.



Leveza

Peso inferior a 45 kg.



Vale cada centavo

Melhor custo benefício



Armazenagem compacta

2 Casas DX equivalem a 1 produto montado da concorrência.



Fácil manuseio

Praticidade e segurança ao manusear

Mais detalhes:

- Possui eixo de **alta durabilidade** e resistente a oxidação.
- Desmontável e de **fácil transporte**.
- Estrados que **facilitam** a troca de umidade.
- Estrutura em aço carbono, oferece **maior robustez**.
- Design **mais moderno** da categoria.

Especificações do produto

Cor	Peso líquido	Dimensões A x L x P	Testado e aprovado
Branco	45,3 kg	95 x 90 x 191 cm Altura do leito: 114 cm	Anvisa

5 Posições reguláveis



Sentado



Semi-fowler



Fowler



Flexão



Cardíaco

Consultas

ANVISA - Agência Nacional de Vigilância Sanitária

Detalhes do Produto	
Nome da Empresa	DELLAMED COMERCIO DE ARTIGOS HOSPITALARES EIRELLI - EPP
CNPJ	11.666.105/0001-09
Autorização	8.07.959-5
Produto	CAMA HOSPITALAR DELLAMED

Modelo Produto Médico
CAMA HOSPITALAR MANUAL 2 MOVIMENTOS - DX
CAMA HOSPITALAR MANUAL 3 MOVIMENTOS - DG3

Tipo de Arquivo	Arquivos	Expediente, data e hora de inclusão
<i>[sem dados cadastrados]</i>		

Nome Técnico	Cama Hospitalar
Registro	80795950012
Processo	25351303128201991
Fabricante Legal	GUANGDONG VHEALTH MEDICAL TECHNOLOGY COMPANY LIMITED
Classificação de Risco	I - BAIXO RISCO
Vencimento do Registro	<i>[sem dados cadastrados]</i>



Ministério da Economia
Secretaria Especial de Desburocratização, Gestão e Governo Digital
Secretaria de Gestão

Sistema de Cadastramento Unificado de Fornecedores - SICAF

Relatório Nível VI - Qualificação Econômico-Financeira

Dados do Fornecedor

CNPJ: 26.044.732/0001-77 DUNS®: 921561211
Razão Social: FRANCILENE RAMALHO DOS SANTOS
Nome Fantasia: MATHEUS MED
Situação do Fornecedor: Credenciado

Dados do Nível

Situação do Nível: Cadastrado

Dados do Balanço Anual - 01/2021

Exercício Financeiro:

Período: 01/2021 a 12/2021 Validade: 04/2023

Certidão de Falência / Recuperação

Data de Validade: 12/10/2022

Código de Controle: 5vai/0g5